

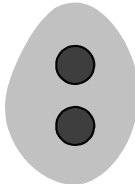

36 407

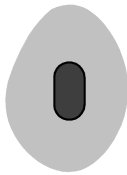

Grohe Blue Home

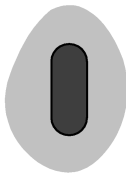
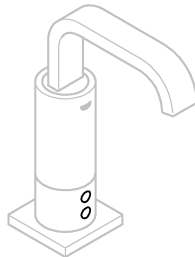
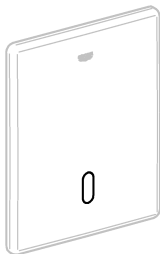
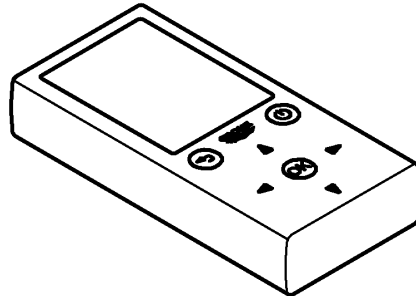
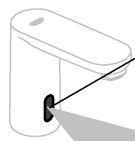
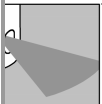
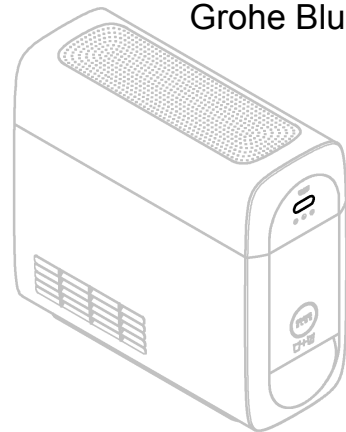

5-16 cm

40°

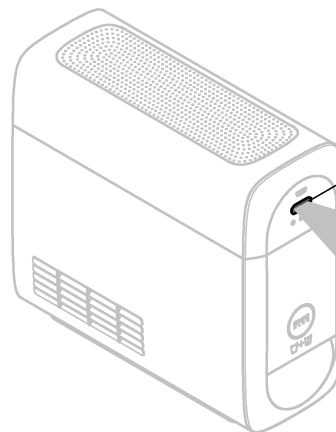
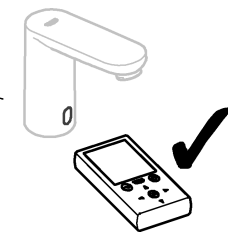
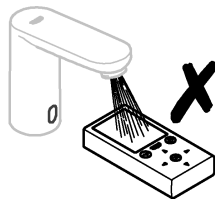

5-16 cm

D1	NL4	PL6	P9	BG12	CN15
GB1	S4	UAE7	TR10	EST13	UA15
F2	DK5	GR7	SK10	LV13	RUS16
E2	N5	CZ8	SLO11	LT14	
I3	FIN6	H8	HR11	RO14	



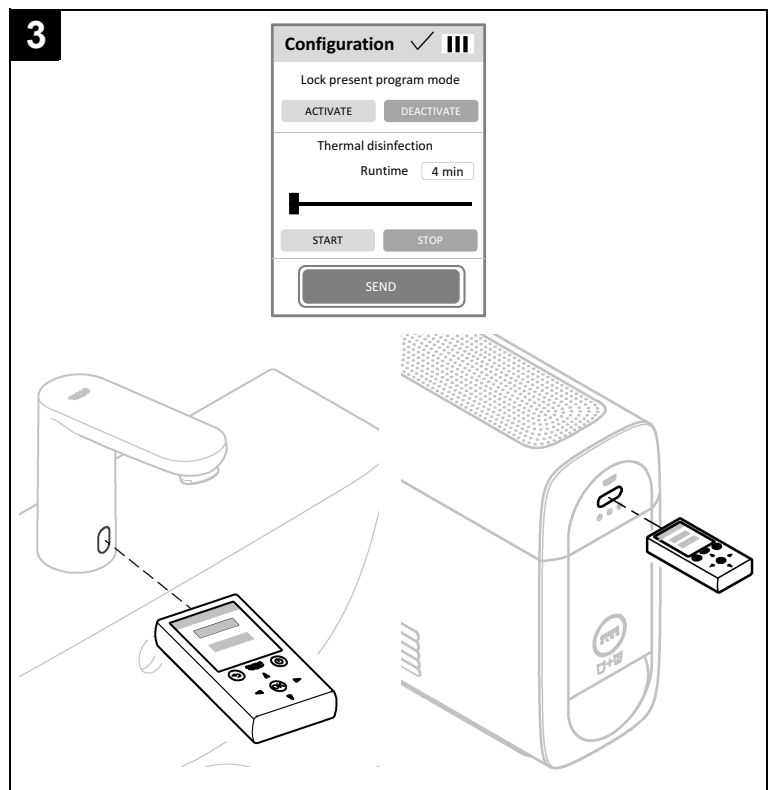
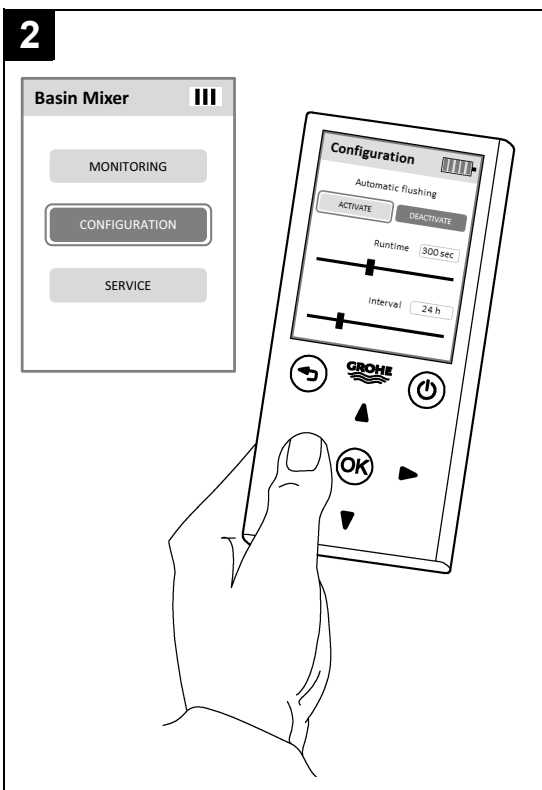
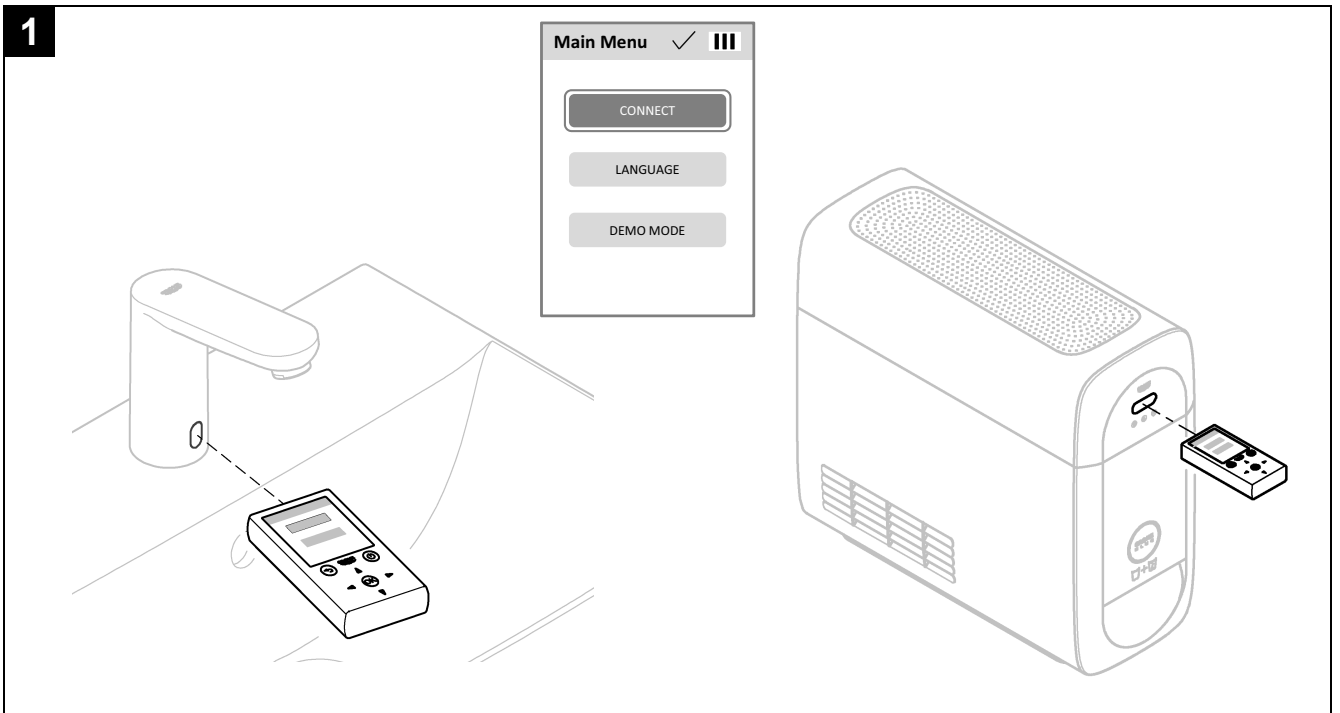
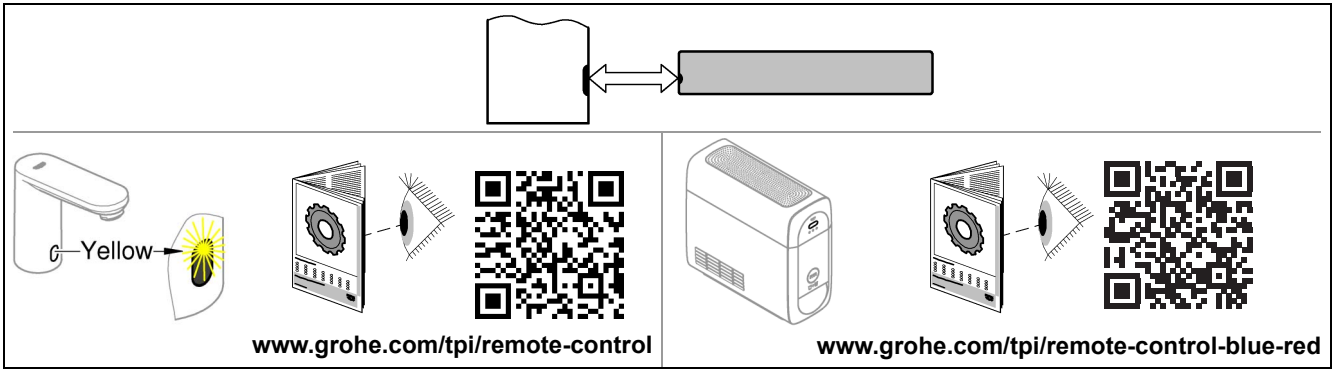

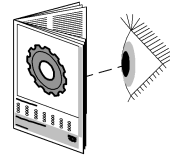
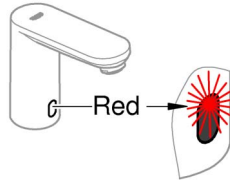
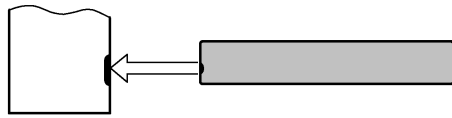

www.grohe.com/tpi/remote-control

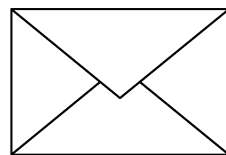
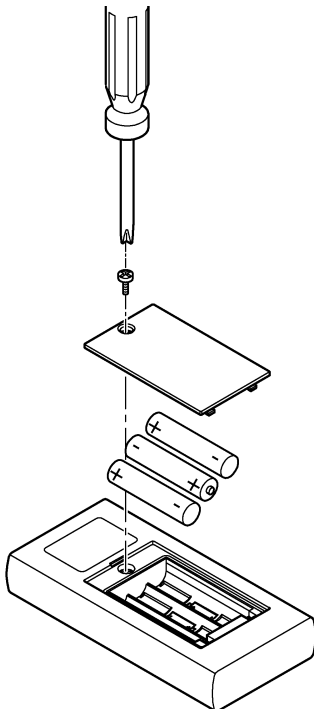
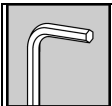
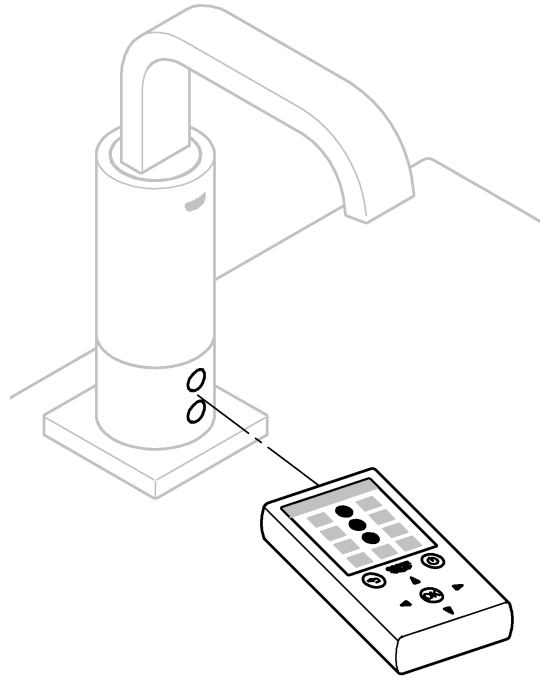
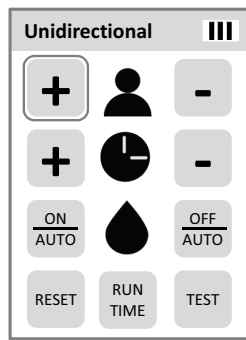
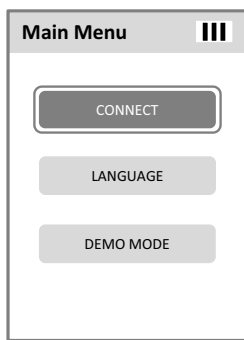

GROHE Deutschland Vertriebs GmbH
Zur Porta 9
D-32457 Porta Westfalica

D

Anwendungsbereich



- Mit der Fernbedienung lassen sich folgende GROHE-Armaturen einstellen:
- Infrarotarmaturen (Die Sensorik-Fenster müssen einer der 3 Formen entsprechen)
 - Kühler-Karbonator der Linie Grohe Blue Home

Technische Daten

- Schutzklasse: IP X4
- Batterie: 3 x Typ Micro 1,5V (AAA, LR03)



Batteriebetriebene Armaturen in den Empfangsmodus schalten:
Bei Waschtisch-Armaturen den Wasserlauf starten.
Bei Urinal-Armaturen ein Objekt mindestens 5 s von der Sensorik erfassen lassen.
Die Sensorik der Armatur ist für 10 s empfangsbereit.
Netzbetriebene Armaturen sind dauerhaft empfangsbereit.



- Fernbedienung nicht in den Bereich des Wasserstrahls halten.
- Fernbedienung sachgemäß aufbewahren und transportieren, um Beschädigungen zu vermeiden.

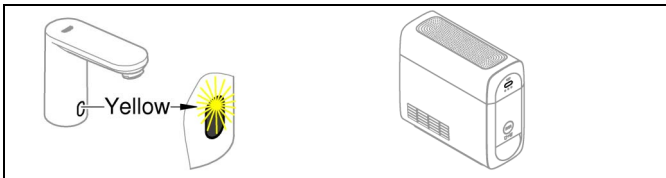

Bedienung, siehe Seite I

1. Daten abrufen.
2. Einstellungen vornehmen.
3. Einstellungen an die Armatur senden.

Funktionen

- Abrufen von Monitoring-Informationen
- Abrufen und Verändern von Einstellwerten und Funktionen
- Abrufen von Service-Informationen
- Abrufen und Verändern von Service-Einstellungen

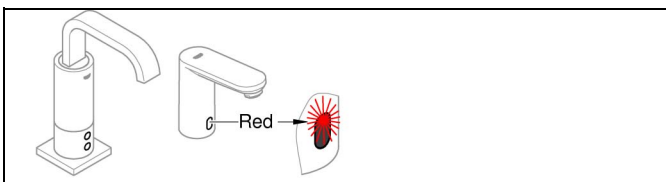

Bedienung, siehe Seite II

Jede Betätigung wird direkt auf die Armatur übertragen.

Funktionen

- Verändern von Einstellwerten und Funktionen

Die Vorgehensweise zum Bedienen der Fernbedienung muss in einer weiteren Anleitung heruntergeladen werden.



Batteriewechsel

Entsorgungshinweis



Geräte mit dieser Kennzeichnung gehören nicht in den Hausmüll, sondern müssen gemäß der landesspezifischen Vorschriften getrennt entsorgt werden.

Batterien gemäß den landesspezifischen Vorschriften entsorgen!

GB

Applications



- With the remote control the following GROHE fittings can be adjusted:
- Infrared-Fittings (The Sensor system screens must correspond to one of 3 forms)
 - Cooler/carbonator of teh line Grohe Blue Home

Technical Data

- Type of protection: IP X4
- Battery: 3 x Micro 1.5 V (AAA, LR03)



Switch battery-operated fittings to receive mode:
For wash basin fittings start water flow.
For urinal fittings, allow an object to be detected for at least 5 s by the sensor system.

The sensor system for the fitting is ready to receive input for a period of 10 s.

Mains-operated fittings are ready to receive input at any time.



- Do not hold remote control within range of the water jet.
- Properly store and transport remote control to avoid damage.

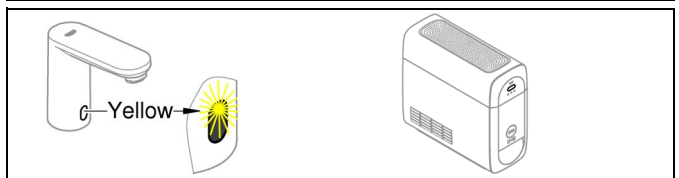

Operation, see page I

1. Retrieve data.
2. Enter settings.
3. Send settings to the fitting.

Functions

- Retrieve monitoring information
- Retrieve and change settings and functions
- Retrieve service information
- Retrieve and change service settings

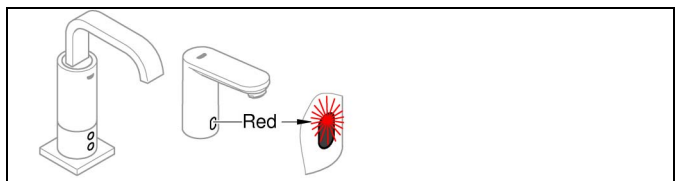

Operation, see page II

Any actuation is transmitted directly to the fitting.

Functions

- Change settings and functions

Procedures regarding operation of the remote control must be downloaded in an additional instruction manual.



Battery Change

Disposal instructions



This category of device does not belong in the domestic waste, but must be disposed of separately in accordance with the relevant local national regulations.

Dispose of batteries in accordance with national regulations.

F

Domaine d'application



La télécommande permet de régler les robinetteries GROHE suivantes :

- Robinetteries à infrarouge (Les fenêtres de capteurs doivent correspondre à l'une des 3 formes)
- Refroidisseur/carbonateur de la série GROHE Blue Home

Caractéristiques techniques

- Type de protection : IP X4
- Piles : 3 x type Micro 1,5V (AAA, LR03)



Activer les robinetteries fonctionnant sur batterie en mode de détection :

Faire couler l'eau pour les robinetteries de lavabo. Sur les robinetteries d'urinoir, faire détecter un objet

pendant 5 s au moins par le capteur.

Le capteur de la robinetterie est en mode d'attente pendant 10 s.

Les robinetteries fonctionnant sur secteur sont en mode de détection continue.



Ne pas placer la télécommande dans la zone du jet d'eau.

Pour éviter tout endommagement, conserver et manipuler correctement la télécommande.

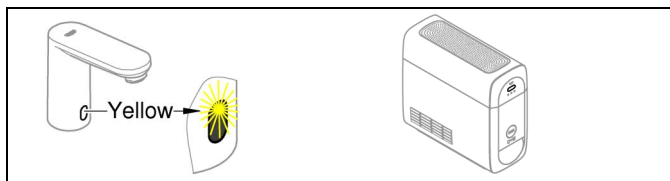

Utilisation, voir page I.

1. Appel de données.
2. Réglages.
3. Transmission des réglages à la robinetterie.

Fonctions

- Appel des informations de surveillance
- Appel et modification des valeurs de réglage et des fonctions
- Appel des données de service
- Appel et modification des réglages de service

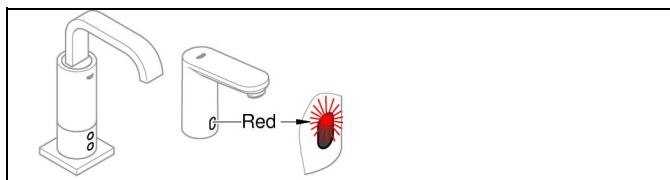

Utilisation, voir page II.

Chaque commande est transmise directement à la robinetterie.

Fonctions

- Modification des valeurs de réglage et des fonctions

Télécharger la notice supplémentaire concernant la procédure d'utilisation de la télécommande.



Remplacement des piles



Remarque sur l'élimination des déchets

Les appareils portant ce repère **ne doivent pas** être jetés avec les déchets ménagers. Ils **doivent** être mis au rebut séparément conformément aux directives locales.

Jeter les piles en respectant la réglementation de votre pays à ce sujet !

E

Anwendungsbereich



Con el mando a distancia puede ajustar las siguientes griferías de GROHE:

- Griferías de infrarrojos (Las ventanas de los sensores deben corresponderse con una de las 3 formas)
- Enfriador-carbonatador de la gama Blue Home de GROHE

Datos técnicos

- Tipo de protección: IP X4
- Batería:: 3 x Typ Micro 1,5V (AAA, LR03)



Poner las griferías que funcionan con pilas en modo recepción:

Iniciar la salida de agua en la grifería del lavabo.

En el caso de griferías para urinario, dejar que un objeto sea detectado por los sensores al menos durante 5 segundos.

Los sensores de la grifería permanecen activos durante 10 s.

Las griferías que se conectan a la red están siempre preparadas para la recepción.



No colocar el mando a distancia en la zona del chorro de agua.

Guardar y transportar el mando a distancia de modo adecuado para evitar daños.

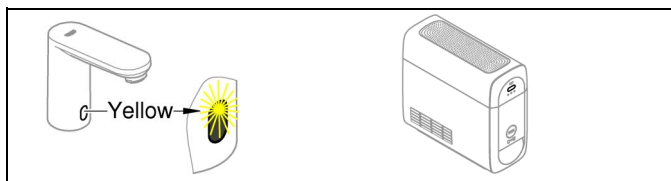

Manejo, véase la página I.

1. Recuperar datos.
2. Efectuar los ajustes.
3. Enviar los ajustes a la grifería.

Funciones

- Recuperar información de supervisión
- Recuperar y modificar funciones y valores de ajustes
- Recuperar información de servicio
- Recuperar y modificar ajustes de servicio

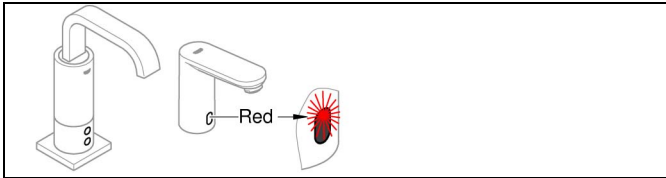

Manejo, véase la página II.

Todos los accionamientos se transfieren directamente a la grifería.

Funciones

- Modificar funciones y valores de ajustes

El procedimiento para utilizar el mando a distancia puede descargarse en otras instrucciones



Cambio de batería

Nota sobre el reciclado



Los equipos con esta identificación **no** deben desecharse con la basura doméstica, sino que **deben** eliminarse por separado de acuerdo a las prescripciones de cada país.
¡Eliminar las baterías de acuerdo a las prescripciones específicas de cada país!

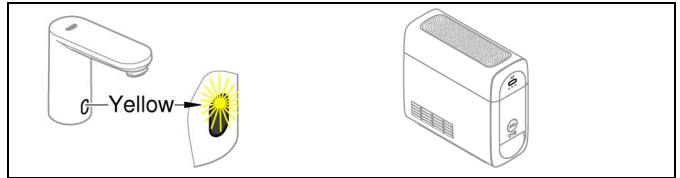

Utilizzo, vedere pagine I.

1. Recuperare i dati tecnici.
2. Definire le regolazioni.
3. Inviare le regolazioni al rubinetto.

Funzioni

- Recupero delle informazioni di monitoraggio
- Recupero e modifica dei valori impostati e delle funzioni
- Recupero delle informazioni per l'assistenza
- Recupero e modifica delle impostazioni per l'assistenza

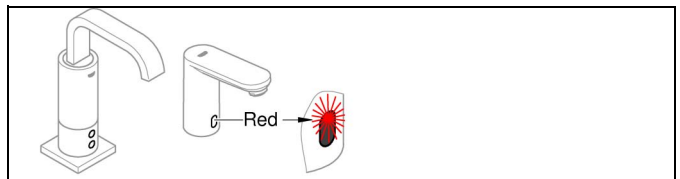

Utilizzo, vedere pagine II.

Ogni azionamento viene trasmesso direttamente al rubinetto.

Funzioni

- Modifica dei valori impostati e delle funzioni



Gamma di applicazioni



Il telecomando consente di regolare i seguenti rubinetti GROHE:

- Rubinetti a raggi infrarossi (Le finestre del sensore devono corrispondere a una delle 3 forme)
- Refrigeratore-carbonatore della linea GROHE Blue Home

Dati tecnici

- Tipo di protezione: IP X4
- Batteria: 3 del tipo Micro da 1,5V (AAA, LR03)



Attivazione della modalità di ricezione nei rubinetti con sensore a batteria:

Far scorrere l'acqua nei rubinetti del lavabo.

Nei rubinetti dell'orinatoio, far rilevare un oggetto dai sensori per almeno 5 s.

I sensori del rubinetto restano pronti per la ricezione per 10 s.

I rubinetti ad alimentazione elettrica sono sempre pronti per la ricezione.



Non tenere il telecomando nella zona del getto d'acqua.

Per evitare il danneggiamento del telecomando, conservarlo e trasportarlo correttamente.



Sostituzione delle batterie

Nota sullo smaltimento



Gli apparecchi con questo contrassegno **non** fanno parte dei rifiuti domestici, ma **devono** essere smaltiti secondo le disposizioni specifiche del paese. Smaltire le batterie secondo le disposizioni specifiche del paese.

Toepassingsgebied



- Met de afstandsbediening kunt u de volgende GROHE-kranen instellen:
- Infraroodkranen (De sensorenvensters moeten één van deze 3 vormen hebben)
 - Koeler-carbonateur uit de serie GROHE Blue Home

Technische gegevens

- Beschermingsklasse: IP X4
- Batterijen: 3 x type Micro 1,5V (AAA, LR03)



Batterijaangedreven kranen in de ontvangstmodus zetten:

Bij wastafelkranen het water laten lopen.

Bij urinoirkranen minstens 5 s lang een voorwerp door de sensoren laten detecteren.

De sensoren van de kraan zijn 10 s lang klaar voor ontvangst.

Op het lichtnet aangesloten kranen zijn standaard ontvangstklaar.



Houd de afstandsbediening niet in de buurt van de waterstraal.

Bewaar en vervoer de afstandsbediening correct om beschadiging te vermijden.

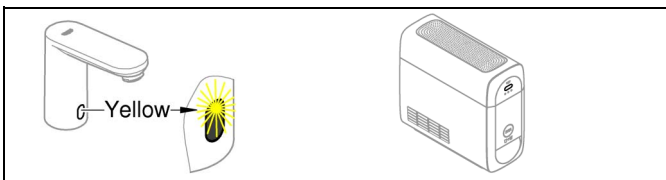

Bediening, zie bladzijde I.

1. Gegevens ophalen.
2. Instellingen configureren.
3. Instellingen naar de kraan sturen.

Functies

- Ophalen van monitoring-informatie
- Ophalen en veranderen van parameters en functies
- Ophalen van service-informatie
- Ophalen en veranderen van service-instellingen

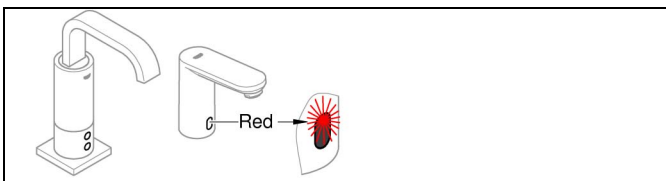

Bediening, zie bladzijde II

Elke bediening wordt onmiddellijk op de kraan overgebracht.

Functies

- Veranderen van parameters en functies

De procedure voor het bedienen van de afstandsbediening vindt u in een nadere handleiding.



Batterij vervangen

Aanwijzing voor afvalverwerking



Apparaten voorzien van dit pictogram horen **niet** thuis in het restafval, maar **moeten** volgens de nationale voorschriften gescheiden worden ingeleverd.

Batterijen afvoeren volgens de landspecifieke voorschriften.

Användningsområde



Följande GROHE-blandare kan ställas in med fjärrkontrollen:

- Infraröd blandare (Sensorfönstret kan se ut på tre olika sätt)
- Kylare/carbonator i GROHE Blue Home-serien

Tekniska data

- Skyddsklass: IP X4
- Batteri: 3 st av typen Micro 1,5 V (AAA, LR03)



Slå om till mottagningsläget på batteridrivna blandare:

Starta vattenflödet i tvättställsblandare.

Låt sensorerna vid urinalblandare identifiera ett objekt i minst 5 sekunder.

Blandarens sensor är aktiv under 10 sekunder.

Nätdrivna blandare är alltid redo för mottagning.



Håll aldrig fjärrkontrollen i vattenstrålens riktning.

För att förhindra skador ska fjärrkontrollen förvaras och transporteras på ett korrekt sätt.

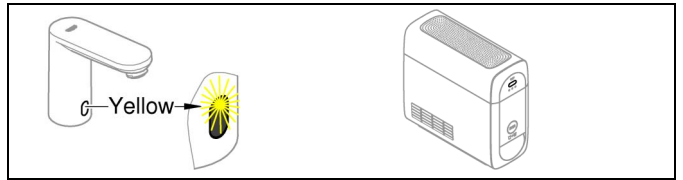

Betjäning, se sidan I

1. Hämta data.
2. Göra inställningar.
3. Skicka inställningarna till blandaren.

Funktioner

- Hämtar övervakningsinformation
- Hämtar och ändrar inställningar och funktioner
- Hämtar serviceinformation
- Hämtar och ändrar serviceinställningar

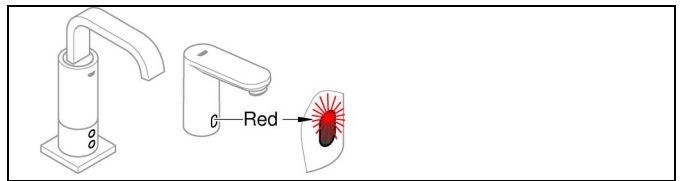

Betjäning, se sidan II

Varje åtgärd överförs direkt till blandaren.

Funktioner

- Ändrar inställningar och funktioner

Instruktionerna till fjärrkontrollen hämtar du på.



Batteribyte



Sluthanteringsanvisning

Apparater med denna märkning hör **inte** hemma bland hushållsavfallet, utan **måste** sluthanteras separat enligt gällande lands föreskrifter.

Sluthantera batterierna enligt gällande lands föreskrifter!

DK

Anvendelsesområde



De følgende GROHE-armaturer kan indstilles via fjernbetjeningen:

- Infrarøde armaturer (Følermekanisme-vinduerne skal have en af de 3 former)
- Køler-karbonatorer fra produktlinjen GROHE Blue Home

Tekniske data

- Beskyttelsesklasse: IP X4
- Batteri: 3 x type Micro 1,5V (AAA, LR03)



Batteridrevne armaturer skal indstilles til modtagetilstand:
Ved håndvask-armaturer skal du starte vandudløbet.
Ved urinal-armaturer skal et objekt registreres af følermekanismen i mindst 5 sekunder.
Armaturets følermekanisme er klar til modtagelse i 10 sekunder.
Nettdrevne armaturer er altid modtageklare.



Hold ikke fjernbetjeningen ind i vandstrålens område.
Fjernbetjeningen skal opbevares og transporteres korrekt for at undgå beskadigelse.

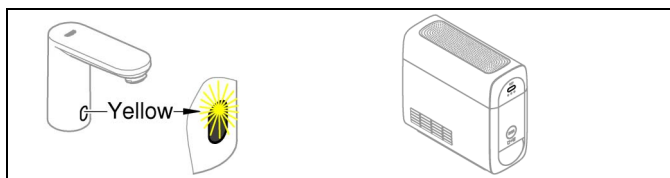

Betjening, se side I

1. Hent data.
2. Udfør indstillinger.
3. Send indstillingerne til armaturet.

Funktioner

- Hentning af overvågnings-informationer
- Hentning og ændring af indstillingsværdier og funktioner
- Hentning af service-informationer
- Hentning og ændring af service-indstillinger

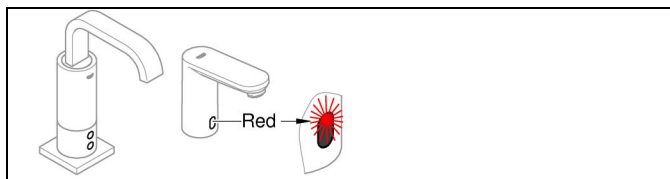

Betjening, se side II

Hver aktivering overføres direkte til armaturet.

Funktioner

- Ændring af indstillingsværdier og funktioner

Fremgangsmåden til betjening af fjernbetjeningen kan downloades fra en anden vejledning på.



Udskiftning af batteri

Bortskaffelsesanvisning



Apparater med denne mærkning må **ikke** smides ud som almindeligt affald, men **skal** bortskaffes særskilt iht. de nationale forskrifter.
Batterier skal bortskaffes iht. gældende forskrifter!

N

Bruksområde



Med fjernstyringen kan følgende GROHE-armaturer stilles inn:

- Infrarøde armaturer (Sensorsystemvinduerne må tilsvare en af de tre formene)
- Kjølerkarbonator i serien GROHE Blue Home

Tekniske data

- Kapslingsgrad: IP X4
- Batterier: 3 stk. type micro 1,5 V (AAA, LR03)



Koble batteridrevne armaturer til mottaksmodus:
Åpne kranen på servantarmaturer.
La sensorsystemet på urinalarmaturer registrere et objekt i minst 5 sek.

Sensorsystemet på armaturen er klart til mottak i 10 sek.

Nettdrevne armaturen er alltid klar til mottak.



Hold ikke fjernstyringen i området til vannstrålen.
Fjernstyringen må oppbevares og transporteres fagmessig for å unngå skader.

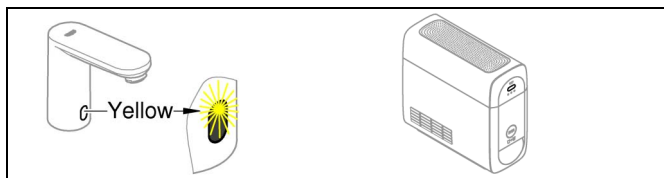

Betjening, se side I

1. Hente data.
2. Foreta innstillinger.
3. Send innstillinger til armaturen.

Funksjoner

- Henting av overvåkingsinformasjon
- Henting og endring av innstillingsverdier og funksjoner
- Henting av serviceinformasjon
- Henting og endring av serviceinnstillingene

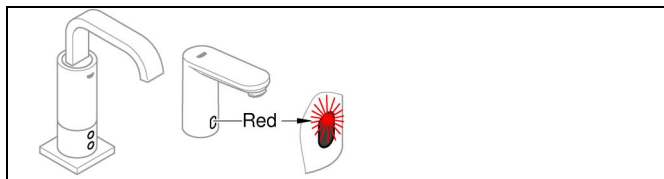

Betjening, se side II

All betjening overføres direkte til armaturen.

Funksjoner

- Endring av innstillingsverdier og funksjoner

Fremgangsmåten for å betjene fjernstyringen må lastes ned i en annen bruksanvisning fra.



Batteribytte



Informasjon om avfallsbehandling

Produkter som har denne klassifiseringen skal **ikke** kastes sammen med husholdningsavfall. De **må** leveres til kildesortering i henhold til gjeldende nasjonale forskrifter.
Batteriene må kastes i henhold til gjeldende forskrifter!

FIN

Käyttöalue



- Kauko-ohjaimella voi säätää seuraavat GROHE-hanat:
- Infrapunahanat (Tunnistinlaitteiston ikkunoiden täytyy vastata yhtä kolmesta mahdollisesta muodosta)
 - GROHE Blue Home -sarjan jäädytinhiliahapottimet

Tekniset tiedot

- Kotelointiluokka: IP X4
- Paristo: 3 x tyyppi Micro 1,5 V (AAA, LR03)



Kytke paristokäyttöiset hanat vastaanottotilaan: Käynnistä pesupöytähanojen vedentulo. Pidä pisaarihanojen yhteydessä jotain tunnistusobjektia tunnistinlaitteiston

tunnistusalueella vähintään 5 sekuntia. Hanan tunnistinlaitteisto on 10 sekuntia vastaanottovalmiudessa.

Verkkokäyttöiset hanat ovat aina vastaanottovalmiudessa.



- Älä pidä kauko-ohjainta vesisuihkun alueella.
- Vältä vauriot säilyttämällä ja kuljettamalla kauko-ohjainta asianmukaisella tavalla.

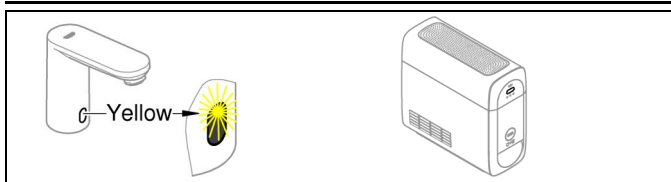

Käyttö, ks. sivut I

1. Hae tietoja.
2. Säädä asetuksia.
3. Lähetä asetukset hanaan.

Toiminnot

- Seurantatietojen hakeminen
- Asetusarvojen ja toimintojen hakeminen ja muuttaminen
- Huoltotietojen hakeminen
- Huoltoasetusten hakeminen ja muuttaminen

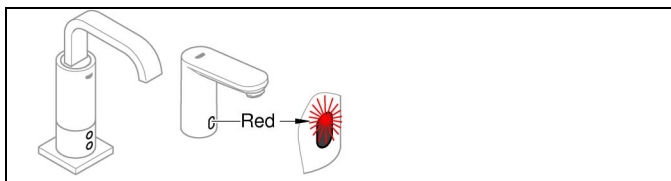

Käyttö, ks. sivut II

Jokainen painallus siirtyy suoraan hanaan.

Toiminnot

- Asetusarvojen ja toimintojen muuttaminen

Kauko-ohjaimen käyttö on kuvattu toisessa ohjelehdessä, joka täytyy imuroida osoitteesta.



Paristojen vaihto

Hävitysohje



Tällä tunnuksella varustetut laitteet **eivät** kuulu talousjätteiden joukkoon, vaan ne **täytyy** hävittää erikseen maakohtaisten määräysten mukaan. Hävitä paristot maakohtaisten määräysten mukaan!

PL

Zakres zastosowania



Dzięki zdalnemu sterowaniu możliwa jest konfiguracja następujących elementów armatury GROHE:

- Armatura na podczerwień (Okna układu czujników muszą odpowiadać jednej z 3 form)
- Chłodnica z karbonatorem z linii GROHE Blue Home

Dane techniczne

- Stopień ochrony: IP X4
- Bateria: 3 x typ Micro 1,5V (AAA, LR03)



Włączyć tryb odbioru w elementach armatury zasilanej baterią:

W armaturze umywalki uruchomić przepływ wody. W armaturze pisuaru ustawić rejestrowanie obiektu przez układ czujników na co najmniej 5 s.

Układ czujników armatury jest gotowy do odbioru przez 10 s.

Elementy armatury zasilanej z sieci są stale gotowe do odbioru.



Skierować pilot zdalnego sterowania na układ czujników.

Pilot zdalnego sterowania przechowywać i transportować we właściwy sposób, aby uniknąć uszkodzeń.

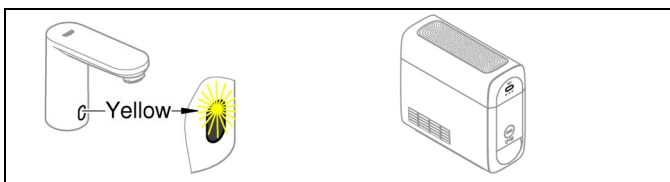

Obsługa, zob. strona I

1. Wywołać dane.
2. Dokonać ustawień.
3. Wysłać ustawienia do armatury.

Funkcje

- Wywoływanie informacji dotyczących monitorowania
- Wywoływanie i zmiana ustawionych wartości oraz funkcji
- Wywoływanie informacji serwisowych
- Wywoływanie i zmiana ustawień serwisowych

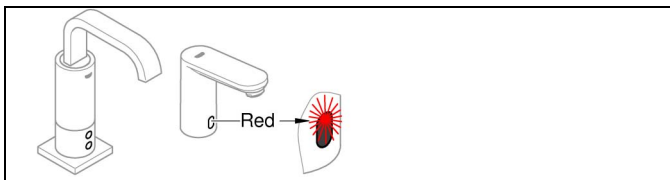

Obsługa, zob. strona II

Każde uruchomienie jest przenoszone bezpośrednio do armatury.

Funkcje

- Zmiana ustawionych wartości oraz funkcji

Sposób postępowania podczas obsługi pilota zdalnego sterowania jest podany w innej instrukcji.



Wymiana baterii

Informacja dotycząca utylizacji



Urządzenia z tym oznaczeniem **nie** należą do odpadów komunalnych, lecz **muszą** być osobno utylizowane zgodnie z przepisami obowiązującymi w poszczególnych krajach.

Baterie należy utylizować zgodnie z przepisami krajowymi!

UAE

نطاقات الاستخدام

يتم ضبط تركيبات GROHE التالية بواسطة جهاز التحكم عن بعد:

- تركيبات الأشعة تحت الحمراء (بعد. يجب أن تتوافق شاشات جهاز التحسس مع أحد الأشكال الثلاثة)

- مبرد/وحدة كربنة منتجات GROHE Blue Home



IP X4

(AAA, LR03) فولت x Micro 1,5 3

البيانات الفنية

- نوع الحماية
- البطارية:

يتم ضبط تركيبات GROHE التالية بواسطة جهاز التحكم عن بعد:

شغل تدفق المياه لقطع حوض الغسيل. فيما يتعلق بقطع الميولة، ضع أحد العناصر لمدة 5 ثوان على الأقل ليتم رصدته بواسطة جهاز التحسس.

التركيبات التي تعمل بالكهرباء جاهزة لاستقبال الإدخال في أي وقت.

لا تستخدم جهاز التحكم عن بعد ضمن نطاق شعاع المياه.

يُرجى حفظ جهاز التحكم عن بعد ونقله بشكل صحيح لتجنب التلف.

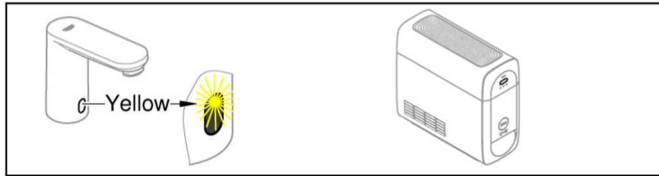

التشغيل

1. استعادة البيانات.
2. أدخل الإعدادات.
3. أرسل الإعدادات إلى القطع.

وظائف جهاز التحكم عن بعد

- استعادة معلومات المراقبة
- استعادة الإعدادات والوظائف وتغييرها
- استعادة معلومات الخدمة
- استعادة إعدادات الخدمة وتغييرها

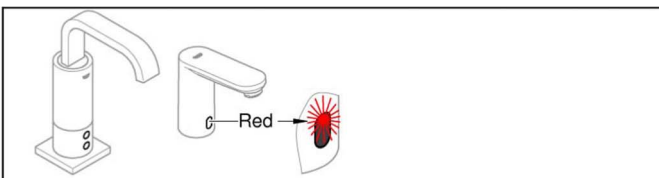

التشغيل

ينتقل أي تشغيل إلى القطعة مباشرة.

وظائف جهاز التحكم عن بعد

- تغيير الإعدادات والوظائف

يجب تنزيل الإجراءات المتعلقة بتشغيل جهاز التحكم عن بعد في دليل تعليمات إضافي من خلال الموقع

تغيير البطارية



ملاحظة فيما يتعلق بالتخلص

هذا النوع من الأجهزة لا ينتمي إلى النفايات المنزلية ولكن يجب التخلص منه بطريقة منفصلة بالتوافق مع اللوائح القومية المحلية ذات الصلة. التخلص من البطاريات بالتوافق مع اللوائح القومية.



GR

Πεδίο εφαρμογής



Με τον τηλεχειρισμό μπορείτε να ρυθμίσετε τα παρακάτω εξαρτήματα της GROHE:

- Εξαρτήματα υπερύθρων (Τα παράθυρα αισθητήρα πρέπει να αντιστοιχούν σε μία από τις 3 μορφές)
- Ψυχόμενη συσκευή εμπλουτισμού διοξειδίου του άνθρακα της σειράς GROHE Blue Home

Τεχνικά στοιχεία

- Βαθμός Προστασίας: IP X4
- Μπαταρία: 3 τεμ. τύπου μικρο 1,5 V (AAA, LR03)



Ενεργοποίηση των εξαρτημάτων που λειτουργούν με μπαταρία στη λειτουργία λήψης:

Για βαλβίδες νιπτήρα ξεκινήστε τη ροή νερού.

Για βαλβίδες ουρητήρα αφήστε να ανιχνεύσει ο αισθητήρας ένα αντικείμενο για τουλάχιστον 5 δευτερόλεπτα. Ο αισθητήρας της βαλβίδας είναι σε ετοιμότητα λήψης για 10 δευτερόλεπτα.

Τα εξαρτήματα που λειτουργούν βάσει δικτύου είναι διαρκώς έτοιμα για λήψη.



Κατευθύνετε το τηλεχειριστήριο προς τον αισθητήρα.

Φυλάσσετε και μεταφέρετε κατάλληλα το τηλεχειριστήριο, για την αποφυγή φθοράς.

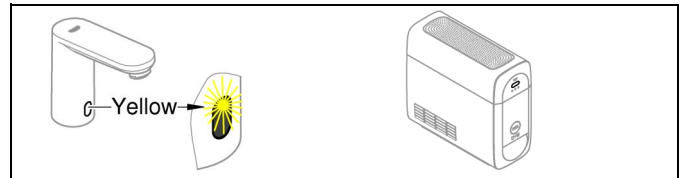

Χειρισμός, βλέπε σελίδα I

1. Καλέστε τα δεδομένα.
2. Πραγματοποιήστε τις ρυθμίσεις.
3. Αποστείλετε τις ρυθμίσεις στη βαλβίδα.

Λειτουργίες

- Κλήση πληροφοριών επιτήρησης
- Κλήση και τροποποίηση τιμών ρύθμισης και λειτουργιών
- Κλήση πληροφοριών σέρβις
- Κλήση και τροποποίηση ρυθμίσεων σέρβις

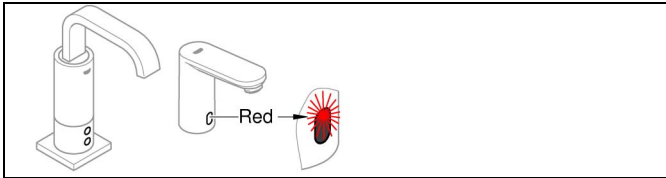

Χειρισμός, βλέπε σελίδα II

Κάθε πάτημα μεταφέρεται απευθείας στη βαλβίδα.

Λειτουργίες

- Τροποποίηση τιμών ρύθμισης και λειτουργιών

Μπορείτε να πραγματοποιήσετε λήψη της διαδικασίας χειρισμού του τηλεχειριστηρίου σε άλλο εγχειρίδιο οδηγιών στον ιστότοπο.



Αντικατάσταση μπαταρίας

Υπόδειξη απόρριψης

Οι συσκευές μ' αυτή τη σήμανση **δεν** μπορούν να απορριφθούν στα οικιακά απορρίμματα αλλά **πρέπει** να απορριφθούν ξεχωριστά σύμφωνα με τους ισχύοντες κανονισμούς. Απορρίψτε τις μπαταρίες σύμφωνα με τους κανονισμούς της χώρας σας!

CZ

Οblast použití



S dálkovým ovládáním se nechají nastavit následující armatury GROHE:

- Infračervené armatury (Okna senzorky musejí odpovídat jednomu ze 3 tvarů)
- Nauhličovací chladicí zařízení řady GROHE Blue Home

Technické údaje

- Druh el. ochrany: IP X4
- Baterie: 3 x typ Micro 1,5 V (AAA, LR03)



Armatury na baterie přepnout v přijímacím módu: U armatur pro umyvadla spusťte vytékání vody. U armatur pro pisoáry musí senzorika registrovat objekt po dobu minimálně 5 s.

Senzorika armatury je v přijímacím režimu po dobu 10 s.

Armatury zapojené do sítě jsou připravené k příjmu permanentně.



Ne držte dálkové ovládání v oblasti proudu vody. Uchovávejte a přepravujte dálkové ovládání odborně, abyste zabránili poškození.

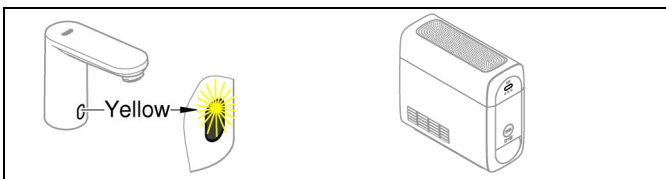

Obsluha, viz strana I

1. Načtěte data.
2. Nastavte funkce ovládání.
3. Odešlete nastavení na armaturu.

Funkce

- načtení informací z monitorování
- načtení a změna nastavených hodnot a funkcí
- načtení servisních informací
- načtení a změna servisních nastavení

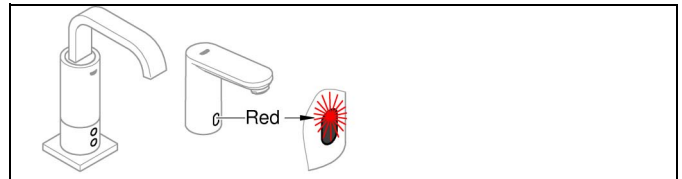

Obsluha, viz strana II

Každé ovládání bude přeneseno na armaturu.

Funkce

- změna nastavených hodnot a funkcí

Postup při obsluze dálkového ovládání je uveden v dalším návodu, který je nutno stáhnout z adresy.



Výměna baterií

Upozornění pro likvidaci odpadu

Přístroje s tímto označením **nepatří** do domovního odpadu, tyto **je nutno** ve smyslu ekologických předpisů příslušné země odevzdat do tříděného sběru odpadních surovin. Při likvidaci použitých baterií dodržujte místní předpisy pro ochranu životního prostředí!

H

Felhasználási terület



A távirányító segítségével a következő GROHE szerelvények állíthatók be:

- Infravörös érzékelős szerelvények (A szenzorablaknak meg kell felelnie a 3 forma valamelyikének)
- A GROHE Blue Home sorozatú hűtőszóda-készítők

Műszaki adatok

- Védelmi szint: IP X4
- Elem: 3 db 1,5 V-os mikroelem (AAA, LR03)



Állítsa az akkumulátoros szerelvényeket vételi üzemmódba:

A mosdóasztal-szerelvényeknél indítsa el a vízfolyást.

A piszoárszerelvényeknél hagyja legalább 5 másodpercig, hogy a szenzor valamilyen testet észleljen. A szerelvény szenzora 10 másodpercig aktív.

A hálózati üzemű szerelvények állandóan vételi üzemmódban vannak.



Ne tartsa a távirányítót a vízsugár közelében.

A sérülések elkerülése érdekében a távirányítót szakszerűen kell tárolni és szállítani.

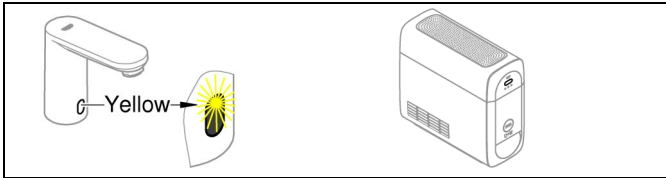

Kezelés, lásd a I. oldalt

1. Adatok lekérése.
2. A beállítások elvégzése.
3. A beállítások elküldése a szerelvénynek.

Funkciói

- A felügyeleti információk lekérése
- A beállított értékek és a funkciók lekérése, illetve módosítása
- A karbantartási információk lekérése
- A szervizbeállítások lekérése és módosítása

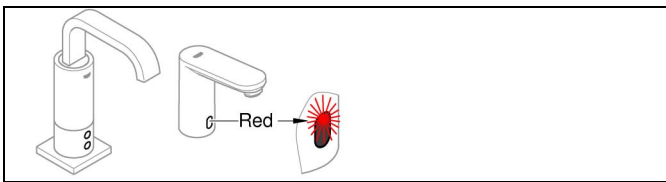

Kezelés, lásd a II. oldalt.

Minden művelet közvetlenül a szerelvényre érkezik.

Funkciói

- A beállított értékek és a funkciók módosítása

A távirányítóval történő kezelés módját tartalmazó külön útmutató oldalról tölthető le.



Elemcsere

Ártalmatlanításra vonatkozó utasítás



Az ezen jelzéssel ellátott készülékek **nem** helyezhetők a háztartási hulladékba, hanem az adott országban érvényes előírások szerint szelektálva **kell** gyűjteni őket.

Az elemeket az adott országban érvényes előírások szerint ártalmatlanítsa!

P

Campo de utilização



Com o controlo remoto é possível ajustar as misturadoras GROHE:

- Misturadoras infravermelhas (As janelas do sensor têm de corresponder a uma das 3 formas)
- Refrigerador-carbonador da linha GROHE Blue Home

Dados técnicos

- Tipo de protecção: IP X4
- Bateria: 3 x tipo Micro 1,5V (AAA, LR03)



Ligar as misturadoras alimentadas por bateria no modo de receção:

Iniciar o caudal de água nas misturadoras do lavatório.

Nas misturadoras do urinol, o sensor deve detectar um objecto durante pelo menos 5 s.

O sensor da misturadora está no modo de receção durante 10 s.

As misturadoras alimentadas pela rede estão sempre preparadas para a receção.



Não manter o controlo remoto na área do jacto de água.

Guardar e transportar devidamente o controlo remoto de modo a evitar danos.

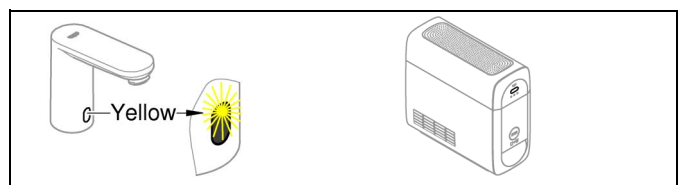

Manuseamento, ver página I

1. Aceder aos dados.
2. Efectuar ajustes.
3. Enviar os ajustes para a misturadora.

Funções

- Acesso às informações de monitorização
- Acesso e alteração dos valores de ajuste e funções
- Acesso às informações de serviço
- Acesso e alteração dos ajustes de serviço

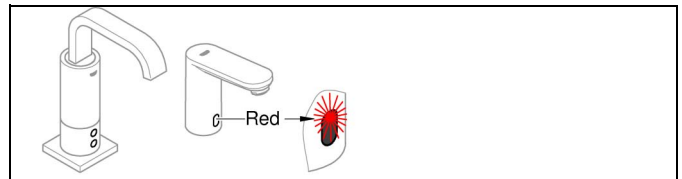

Manuseamento, ver página II

Cada accionamento será transferido directamente para a misturadora.

Funções

- Alteração dos valores de ajuste e funções

O procedimento relativo ao manuseamento do controlo remoto tem de ser descarregado num outro manual em.



Substituição de bateria

Indicações de disposição final



Os aparelhos com esta identificação **não** devem ser colocados no lixo doméstico, mas **sim eliminados** separadamente de acordo com as respectivas normas do país.

Eliminar a bateria da forma adequada, em conformidade com as normas do país!

TR

Kullanım sahası



Uzaktan kumanda ile aşağıdaki GROHE bataryaları ayarlanabilir:

- Kızılötesi bataryalar (Sensör sistemi penceresi 3 şekilden birine uygun olmalıdır)
- GROHE Blue Home serisinin soğutucu-karbonatörü

Teknik Veriler

- Koruma türü: IP X4
- PİL: 3 x Mikro tip 1,5V (AAA, LR03)



Pille çalışan bataryaların alma moduna ayarlanması:

Lavabo bataryalarında su akışını başlatın.
Pisuar bataryalarında bir nesne en az 5 saniye

boyunca sensör sisteminin önünde tutularak algılanması sağlanır.

Batarya sensör sistemi 10 saniye boyunca alıcı modunda kalır.

Elektrikle çalışan bataryalar sürekli olarak almaya hazırdır.



Uzaktan kumandayı su akışı bölgesi dahilinde tutmayın.

Uzaktan kumandayı, hasarların önüne geçmek üzere doğru bir şekilde muhafaza edin ve taşıyın.

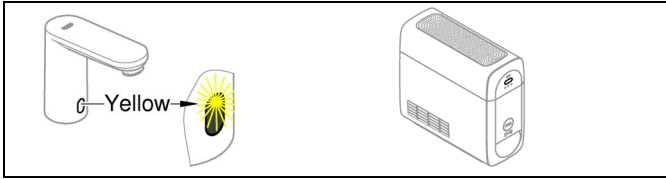

Kumanda, bkz. sayfa I

1. Veri çağırma.
2. Ayar gerçekleştirme.
3. Ayarları bataryaya gönderme.

Fonksiyonları

- İzleme bilgilerinin çağırılması
- Ayar değerlerinin ve fonksiyonların çağırılması ve değiştirilmesi
- Servis bilgilerinin çağırılması
- Servis ayarlarının çağırılması ve değiştirilmesi

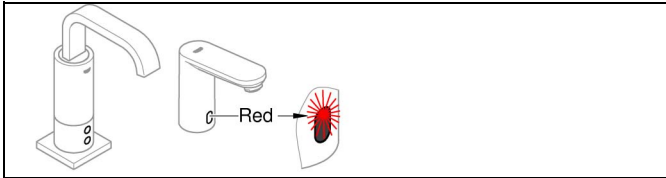

Kumanda, bkz. sayfa II

Her bir kumanda doğrudan bataryaya aktarılır.

Fonksiyonları

- Ayar değerlerinin ve fonksiyonların çağırılması ve değiştirilmesi

Uzaktan kumandanın kullanımına ilişkin işlemler adresinden indirilebilen ek kılavuzda mevcuttur.



Pil değiştirme



İmha uyarısı

Bu işaretle sınıflandırılmış cihazlar ev çöpüne **atılmamalıdır**, yerel kural ve kanunlara uygun olarak ayrı bir şekilde imha **edilmelidir**.

Bataryaları ülkeye özgü kurallara uygun şekilde imha ediniz!

SK

Oblasť použitia



S diaľkovým ovládaním sa nechajú nastaviť nasledujúce armatúry GROHE:

- Infračervené armatúry (Okná senzorky musia zodpovedať jednej z 3 foriem)

- Nauhličovacie chladiace zariadenie rady GROHE Blue Home

Technické údaje

- Druh el. ochrany: IP X4
- Batérie: 3× typ Micro 1,5 V (AAA, LR03)



Armatúry na batériu prepnúť v prijímacom móde:

Spustiť vytekanie vody z armatúr pre umývadlá.
Pri armatúrach pre pisoáre nechajte senzorku registrovať objekt minimálne 5 s.

Senzorka armatúr je pripravená na zaznamenávanie počas 10 sekúnd.

Armatúry do siete sú permanentne pripravené k prijímaniu.



Nedržte diaľkové ovládanie v smere k oblasti prúdu vody.

Diaľkové ovládanie musí byť správne uschované a prepravované, aby nedošlo k jeho poškodeniu.

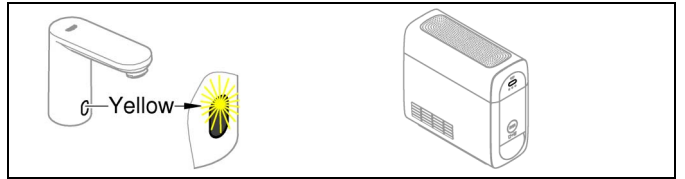

Obsluha, pozri stranu I

1. Načítajte údaje.
2. Nastavte funkcie ovládania.
3. Odošlite nastavenia armatúre.

Funkcie

- načítanie monitorovacích informácií
- načítanie a zmena nastavovacích hodnôt a funkcií
- načítanie servisných informácií
- načítanie a zmena servisných nastavení

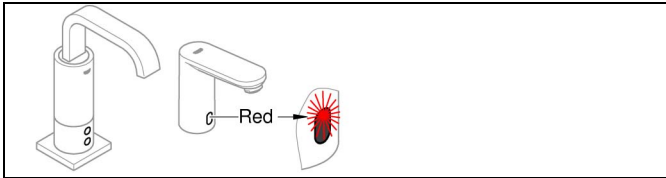

Obsluha, pozri stranu II

Každé ovládanie sa priamo prenesie na armatúru.

Funkcie

- zmena nastavovacích hodnôt a funkcií

Postup obsluhy diaľkového ovládania si musíte stiahnuť z internetu na.



Výmena batérií

Upozornenie na likvidáciu odpadu



Prístroje s týmto označením **nepatria** do domáceho odpadu, tieto **sa musia** v zmysle ekologických predpisov príslušnej krajiny odovzdať do triedeného zberu odpadu.

Pri likvidácii použitých batérií dodržujte miestne predpisy pre ochranu životného prostredia!

SLO

Področje uporabe



Z diaľkiskim upravljanjem lahko nastavite naslednje armature GROHE:

- Infrardeče armature (Okna s senzoriko morajo ustrezati eni izmed 3 oblik)
- Hladilnik s karbonatorjem linije GROHE Blue Home

Tehnični podatki

- Vrsta zaščite: IP X4
- Baterija: tip Micro 1,5V (AAA, LR03) x 3



Armature, ki jih poganja akumulator, preklopite v način za sprejem:

Na armaturah za umivalnik vklopite pretok vode.

Na armaturah pisaarjev mora senzorika vsaj 5

sekund zaznavati objekt.

Senzorika armature je pripravljena 10 sekund.

Armature, ki jih poganja omrežje, so ves čas pripravljene na sprejem.



Daljinskega upravljalca ne držite v območju vodnega curka.

V izogib poškodbam na napravi, diaľkiski upravljavac hranite in prenašajte skladno z namenom uporabe.

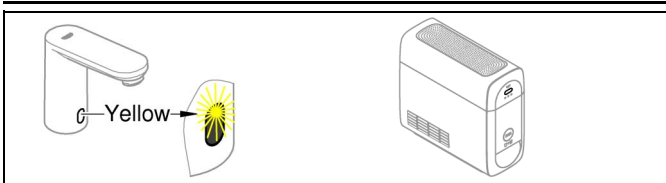

Uporaba, glejte stran I

1. Priklíči podatke.
2. Izvedi nastavitve.
3. Nastavitve pošlji na armaturo.

Funkcije

- prikaz informacij nadzorovanja,
- prikaz in sprememba nastavitvenih vrednosti in funkcij,
- prikaz servisnih informacij,
- prikaz in sprememba servisnih nastavitvev.

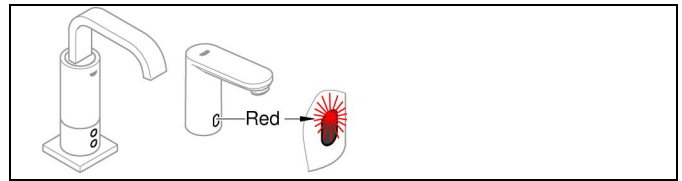

Uporaba, glejte stran II

Vsaka aktivnost bo neposredno prenesena na armaturo.

Funkcije

- sprememba nastavitvenih vrednosti in funkcij.

Navodila kako upravljati z diaľkiskim upravljalnikom morate prenesti v obliki dodatnih navodil z naslova.



Menjava baterije

Navodila za odstranjevanje odpadkov



Naprave s to oznako **ne** spadajo med gospodinjne odpadke. Namesto tega jih **morate** odstraniti ločeno in skladno z državnimi predpisi.

Baterije zavržite skladno s krajevnimi predpisi!

HR

Področje primjene



Diaľkiskim upravljalcem možete podesiti sljedeće GROHE armature:

- Infracrvne armature (Prozori sa sustavom senzora moraju odgovarati jednom od triju oblika)
- Hladnjak-karbonizator linije GROHE Blue Home

Tehnički podaci

- Vrsta zaštite: IP X4
- Baterija: 3 x tip Micro 1,5 V (AAA, LR03)



Armature s baterijskim napajanjem prebaciti u način rada za prijem:

U slučaju armatura umivaonika pustite vodu.

Kod armatura pisaara treba omogućiti da sustav senzora zahvati predmet u trajanju od najmanje 5 sekundi. Sustav senzora armature spreman je za prihvat informacija na 10 s.

Armature koje se napajaju sa strujne mreže uvijek su spremne za prijem.



Diaľkiski upravljač ne držite u području mlaza vode.

Diaľkiski upravljač prikladno pohraniti i transportirati kako biste izbjegli oštećenja.

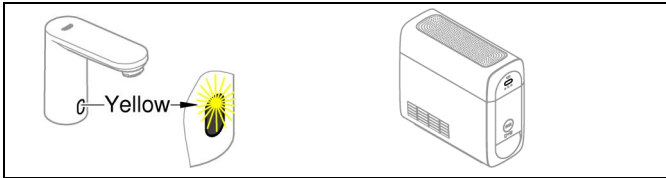

Рukованje, погледajte страницy I

1. Pozovite podatke.
2. Provedite podešavanja.
3. Šaljite postavke na armaturu.

Функциje

- Pozivanje informacija o praćenju
- Pozivanje i mijenjanje postavljenih vrijednosti i funkcija
- Pozivanje informacija o servisiranju
- Pozivanje i mijenjanje postavki za servisiranje

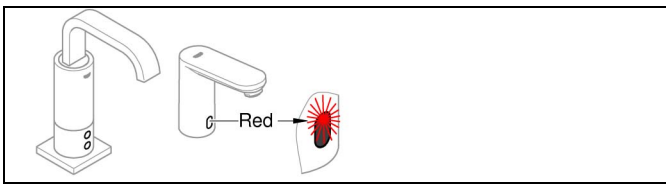

Рukованje, погледajte страницy II

Svako se pokretanje prenosi izravno na armaturu.

Функциje

- Mijenjanje postavljenih vrijednosti i funkcija

Postupak za rukovanje daljinskim upravljačem treba preuzeti u sljedećoj uputi pod.



Мijenjanje батериje

Напомена за збринjаванje отпада



Уређаји с овом oznakом **не** смiju се бацати у кућни отпад, него се **морају** збринити на одговарајући, законом прописани начин. Истрошене батерије збрините у складу с важећим законским прописима!

BG

Област на приложениe



С помошћу на дистанционното управленie могаат да се настройват следните батерије GROHE:

- Инфрачервени батерије (Прозорецът на сензорният панел трябва да отговаря на една от трите форми)
- Охладител-карбонизатор от линията GROHE Blue Home

Технически характеристики

- Защитна степен: IP X4
- Батерија: 3 x тип Micro 1,5V (AAA, LR03)



Включете работещите на батерии батерии в режим на приемане:

При арматурата за мивка пуснете да тече вода. При арматурата за писоар поставете обект в продължение на минимум 5 сек в обхвата на сензорния панел.

Сензорният панел на арматурата е активиран да приема за 10 сек.

Работещите чрез захранване от мрежата батерии са винаги в готовност за приемане.



Не дръжете дистанционното управление в зоната на водната струя.

Дистанционното управление да се съхранява и транспортира надлежно, за да се избегнат повреди.

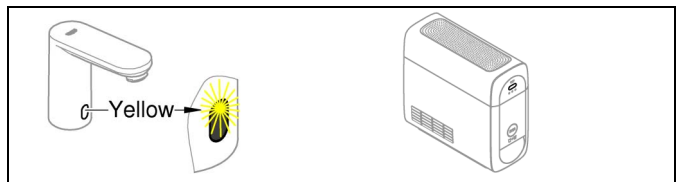

Управленie, виж страницy I

1. Извикване на данни
2. Извършете настройките.
3. Изпратете настройките към арматурата.

Функции

- Извикване на информация за мониторинг
- Извикване и промяна на настройваните стойности и функциите
- Извикване на сервисна информация
- Извикване и промяна на сервисните настройки

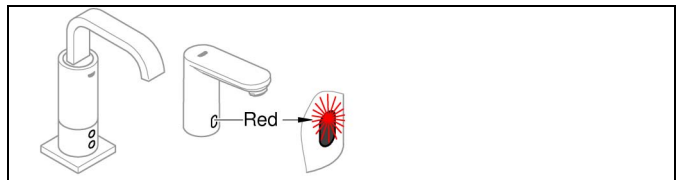

Управленie, виж страницy II

Всяко потвърждение се предава директно към арматурата.

Функции

- Промяна на настройваните стойности и функциите

Упътването за начина на обслужване на дистанционното управление трябва да се изтегли допълнително.



Смяна на батерията

Указания за изхвърляне на батериите



Уреди с тези обозначения **не** принадлежат към битовите отпадъци, а **трябва** да се отстраняват отделно съгласно наредбите на съответната страна.

Батериите трябва да се отстраняват съгласно наредбите на съответната страна!

EST

Kasutusala



Kaugjuhtimispuldiga on võimalik reguleerida järgmisi GROHE segisteid:

- Infrapunaanduriga segisteid (Sensorite aknad peavad vastama ühele kolmest vormist)
- GROHE Blue Home sarja jahutiga karbonisaatoreid

Tehnilised andmed

- Kaitseklass: IP X4
- Patarei: 3 x tüüp Micro 1,5V (AAA, LR03)



Patareitoitel segistite lülitamine signaali vastuvõtvasse režiimi:
Valamu segistitel avage veevool.
Pissuaari segistite puhul laske sensoril eset vähemalt 5 sekundit tuvastada.
Segisti sensor on 10 sekundit kasutusvalmis.

Võrgutoitel segistid on pidevalt signaali vastuvõtmiseks valmis.



Ärge hoidke kaugjuhtimispulti veejoa läheduses.
Kasutage ja transportige kaugjuhtimispulti nõuetekohaselt, et vältida kahjustusi.

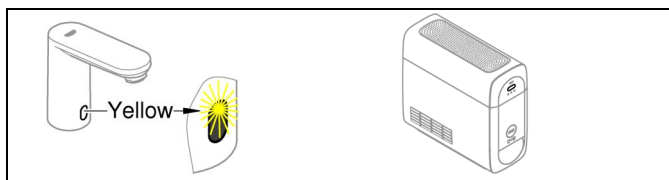

Kasutamine, kvf lk I

1. Andmete hankimine.
2. Seadistamine.
3. Seadistuste segistile saatmine.

Funktsioonid

- seireinfo hankimine
- seadete ja funktsioonide hankimine ja muutmine
- teenindusinfo hankimine
- teeninduse seadistuste hankimine ja muutmine

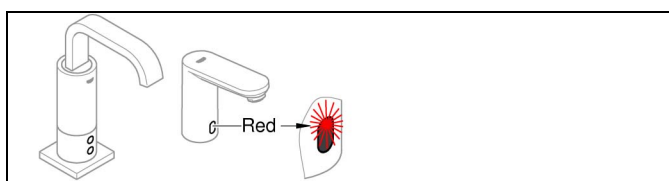

Kasutamine, vt lk II

Iga valik kontakte otse segistile üle.

Funktsioonid

- seadete ja funktsioonide muutmine

Kaugjuhtimispuldi täpsem kasutamine on seletatud eraldi juhendis.



Patarei vahetamine

Jäätmekäitlus

Selle tähisega seadmeid **ei tohi** visata olmeprügi hulka, vaid **tuleb** utiliseerida vastavalt riiklikele eeskirjadele.

Andke patareid jäätmekäitlusesse vastavalt riiklikele eeskirjadele!

LV

Pielietojums



Ar tālvadību var iestatīt šādu GROHE armatūru:
- Infrasarkanu staru armatūra (Sensoru sistēmas lodziņiem ir jāatbilst vienai no 3 formām)
- Sērijas GROHE Blue Home dzesētājs-karbonators

Tehniskie parametri

- Aizsardzības veids: IP X4
- Baterijas: 3 x Micro 1,5 V (AAA, LR03) tipa baterijas



Ar baterijām darbinātas armatūras ieslēgšana uztveršanas režīmā:
Izlietņu armatūrās palaidiet ūdens plūsmu.
Pisuāru armatūrās lieciet sensoru sistēmai vismaz 5 s uztvert objektu.

Armatūras sensoru sistēma var uztvert signālu 10 s.
Tīklam pieslēgta armatūra nepārtraukti ir uztveršanas gatavībā.



Neturiet tālvadību ūdens strūkļas zonā.
Lietpratīgi uzglabājiet un pārvietojiet tālvadības ierīci, lai novērstu bojājumus.

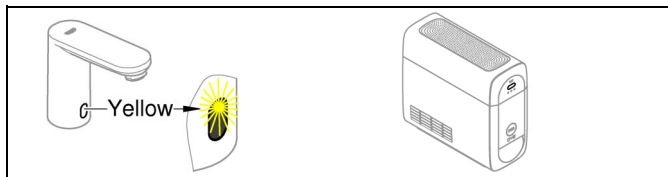

Lietošana, skatiet I lpp.

1. Iegūstiet datus.
2. Izvēlieties iestatījumus.
3. Nosūtiet iestatījumus armatūrai.

Funkcijas

- pārraudzības informācijas iegūšana;
- iestatāmo vērtību un funkciju iegūšana un nomaīņa;
- servisa informācijas iegūšana;
- servisa iestatījumu iegūšana un nomaīņa.

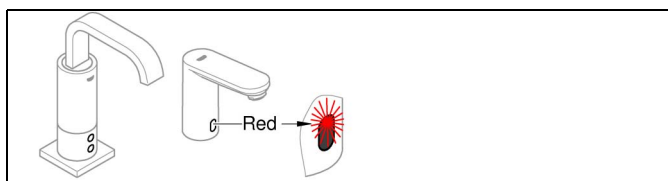

Lietošana, skatiet II lpp.

Katra darbība tiek tieši pārsūtīta armatūrai.

Funkcijas

- iestatāmo vērtību un funkciju nomaīņa.

Tālvadības lietošanas instrukciju var lejupielādēt vietnē.



Bateriju nomaīņa



Norādījums par bateriju utilizāciju

Ierīces ar šo apzīmējumu **nedrīkst** izmest kopā ar saimniecības atkritumiem, tās **jāutilizē** atsevišķi saskaņā ar valsts īpašajiem nosacījumiem. Utilizējiet baterijas saskaņā ar attiecīgajā valstī spēkā esošajiem noteikumiem!

LT

Naudojimo sritis



Naudojant nuotolinio valdymo pultą galima nustatyti toliau nurodytus GROHE maišytuvus:

- Infraraudonųjų spindulių maišytuvai (Daviklių sistemos langeliai turi atitikti vieną iš 3 formų)
- GROHE „Blue Home“ linijos aušintuvas-karbonizatorius

Techniniai duomenys

- Apsaugos tipas: IP X4
- Maitinimo elementai: 3 x Micro 1,5 V (AAA, LR03)



Ijunkite maišytuvų su akumuliatoriais signalo gavimo režimą:

Praustuvų maišytuvų atveju įjungiamas vandens tėkmė.

Pisuarų maišytuvų atveju infraraudonaisiais spinduliais valdomai daviklių sistemai leidžiama ne mažiau kaip per 5 s užfiksuoti objektą.

Maišytuvo daviklių sistema 10 s pasirengusi priimti signalus.

Tinkle naudojami maišytuvai visada veikia signalo gavimo režimu.



Nelaikyti nuotolinio valdymo pulto vandens čiurkšlės srityje.

Reikia tinkamai saugoti ir transportuoti nuotolinio valdymo pultą, kad jis nebūtų sugadintas.

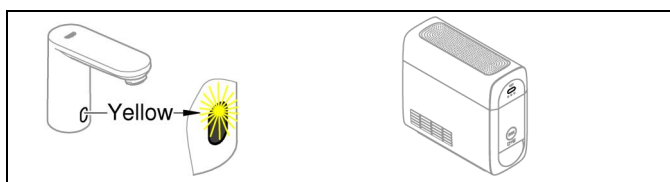

Valdymas, žr. I psl.

1. Atverti duomenis.
2. Nustatyti parametrus.
3. Perduoti parametrus maišytuvui.

Funkcijos

- Prieiga prie stebėsenos informacijos
- Prieiga prie parametrų ir funkcijų bei jų keitimas
- Prieiga prie techninės priežiūros informacijos
- Prieiga prie techninės priežiūros parametrų ir jų keitimas

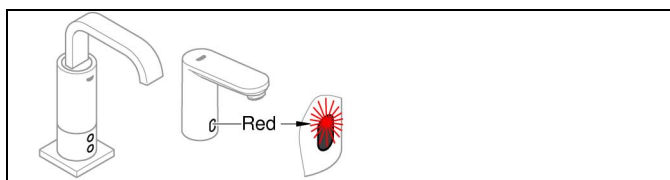

Valdymas, žr. II psl.

Kiekvienas valdymo veiksmas tiesiogiai siunčiamas maišytuvui.

Funkcijos

- Parametrų ir funkcijų keitimas

Nuotolinio valdymo pulto valdymo tvarką rasite kitoje instrukcijoje.



Maitinimo elementų keitimas

Pastaba dėl utilizavimo



Įrenginių su šiuo ženklu **negalima** utilizuoti su buitinėmis atliekomis. Juos **būtina** utilizuoti atskirai, laikantis šalyje galiojančių reikalavimų. Baterijas utilizuokite pagal šalyje galiojančius potvarkius!

RO

Domeniu de utilizare



Reglați următoarele armături GROHE cu telecomanda:

- Armături cu infraroșu (Ferestrele sistemului de senzori trebuie să corespundă uneia dintre cele 3 forme)

- Răcitor-carbonator din gama GROHE Blue Home

Specificații tehnice

- Grad de protecție: IP X4
- Baterie: 3 x tip Micro 1,5 V (AAA, LR03)



Comutați armăturile operate cu baterie în modul recepție:

Porniți traseul apă la bateriile lavoar.

La bateriile pentru pisoar, se lasă un obiect în raza de acțiune a sistemului de senzori timp de cel puțin 5 secunde. Sistemul de senzori al bateriei este pregătit pentru a primi comenzi timp de 10 s.

Armăturile operate prin rețea sunt permanent pregătite de recepție.



Îndreptați telecomanda spre sistemul de senzori.

Depozitați și transportați în mod corespunzător telecomanda pentru a evita deteriorările.

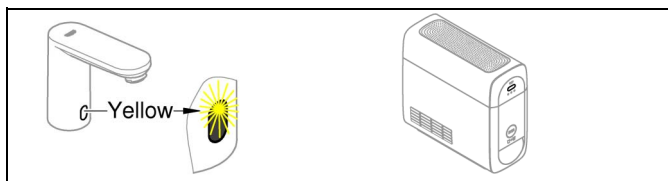

Utilizare, vezi pagina I

1. Apelarea datelor.
2. Efectuarea setărilor.
3. Transmiterea setărilor la baterie.

Funcțiile

- Apelarea informațiilor de monitorizare
- Apelarea și modificarea valorilor setate și a funcțiilor
- Apelarea informațiilor de service
- Apelarea și modificarea setărilor de service

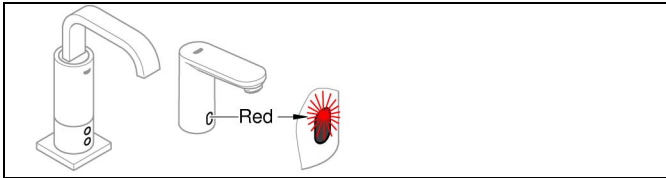

Utilizare, vezi paginall

Fiecare acționare este transmisă direct la baterie.

Funcțiile

- Modificarea valorilor setate și a funcțiilor

Procedurile de utilizare a telecomenzii trebuie descărcate din alt manual.



Schimbarea bateriei

Recomandare de eliminare



Aparatele cu acest marcaj **nu** se evacuează la gunoiul menajer; ele **trebuie** evacuate separat la deșeurile conform reglementărilor specifice fiecărei țări.

Bateriile electrice se vor evacua la deșeurile conform reglementărilor naționale specifice!

CN

应用范围



通过主控制器可调节以下 GROHE 装置：

- 红外线装置（传感器系统的屏幕必须符合 3 种形式之一）
- GROHE 波蓝家用系列冷却器 / 碳酸化器

技术参数

- 防护类型：IP X4
- 电池：3 节七号电池，1.5 V (AAA, LR03)



将电池供电的装置切换为接收方式：

开始出水，洗涤盥洗盆接头。
对于尿斗接头，让传感器系统检测某个物体至少 5 秒。

接头的传感器系统应能持续 10 秒接收输入信号。

电网供电的装置准备就绪，随时可以接收输入。



握持遥控器时不要进入喷水装置的范围。
请正确存放和运输遥控器，以免损坏。

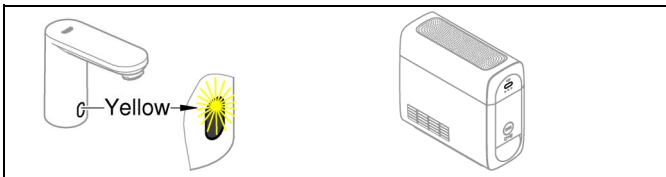

操作，参见折页 I。

1. 检索数据。
2. 输入设置。
3. 向接头发送设置。

遥控功能

- 检索监控信息
- 检索并变更设置和功能
- 检索保养信息
- 检索并变更保养设置

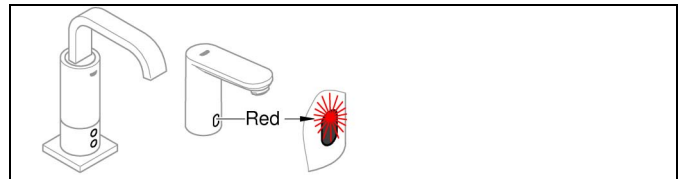

操作，参见折页 II。

任何驱动信号都将直接传输给接头。

遥控功能

- 变更设置和功能

有关遥控器操作的步骤说明，须在 下载额外的说明手册来获得。



更换电池

处理说明



此类设备**不属于**生活废弃物，但**必须**根据当地的相关国家 / 地区规定单独处置。
请按照国家 / 地区规定处置废旧电池。

UA

Сфера застосування



За допомогою дистанційного керування можна налаштувати наступну арматуру GROHE:

- Інфрачервону арматуру (Віконця датчика мають відповідати одній з 3-х форм)
- Охолоджувач-карбонізатор лінії GROHE Blue Home

Технічні характеристики

- Засіб захисту: IP X4
- Акумулятор: 3 x тип Мікро 1,5 В (AAA, LR03)



Арматуру з живленням від батарей перемикнути в режим прийому:

Для змішувачів, встановлених на умивальниках, увімкнути подачу води.

Для змішувачів, встановлених на пісуарах, об'єкт повинен знаходитися перед датчиком розпізнавання мінімум 5 с.

Датчик змішувача налаштований на прийом протягом 10 с.

Арматура з живленням від електромережі постійно готова до прийому.



Не утримуйте пульт дистанційного керування в зоні потоку води.

Пульт дистанційного керування необхідно зберігати і транспортувати належним чином, щоб не пошкодити його.

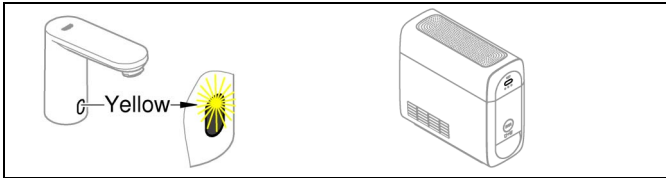

Керування, див. сторінку I.

1. Виклик даних.
2. Здійснити налаштування.
3. Відправте налаштування до змішувача.

Функції

- Виклик даних моніторингу
- Виклик та змінення значень налаштувань та функцій
- Виклик сервісних даних
- Виклик та змінення сервісних налаштувань

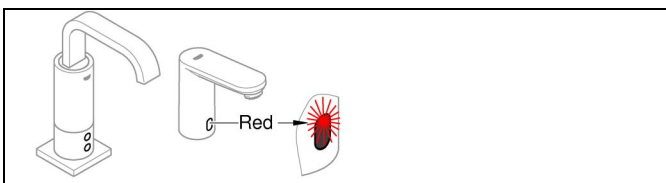

Керування, див. сторінку II

Кожне натискання передається безпосередньо до змішувача.

Функції

- Змінення значень налаштувань та функцій

Порядок дій щодо експлуатації пульту дистанційного управління див. в інструкції, яку можна завантажити за адресою.



Заміна акумуляторів



Вказівки щодо утилізації

Пристрої з цією позначкою **забороняється** викидати разом із побутовим сміттям. **Необхідно** утилізувати їх відповідно до чинного законодавства вашої країни.

Утилізація акумуляторів здійснюється відповідно до чинного законодавства вашої країни!

RUS

Область применения



С помощью дистанционного управления можно настраивать следующие арматуры GROHE:

- Инфракрасные арматуры (Окошки датчика должны соответствовать одной из 3-х форм)
- Охладитель-карбонизатор линейки GROHE Blue Home

Технические данные

- Вид защиты: IP X4
- Акумулятор: 3 x тип Микро 1,5 В (AAA, LR03)



Переключение арматуры, питающейся от аккумулятора, в режим приема сигнала:

Для смесителей, установленных на умывальниках, включить подачу воды.

Для смесителей, установленных на писсуарах, объект должен находиться перед датчиком распознавания минимум 5 с.

Датчик смесителя настроен на прием в течение 10 с.

Арматура, подключенная к электросети, всегда готова к приему сигнала.



Не держите пульт дистанционного управления в области потока воды.

Пульт дистанционного управления необходимо хранить и транспортировать должным образом, чтобы не повредить его.

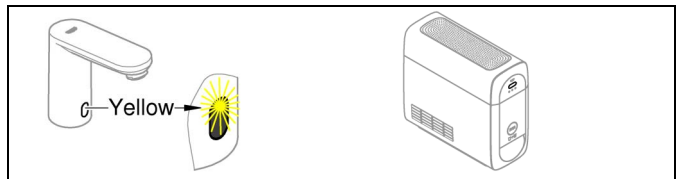

Управление, см. стр. I

1. Вызов данных.
2. Выполните настройки.
3. Отправьте настройки в смеситель.

Функции

- Вызов данных мониторинга
- Вызов и изменение значений настроек и функций
- Вызов сервисных данных
- Вызов и изменение сервисных настроек

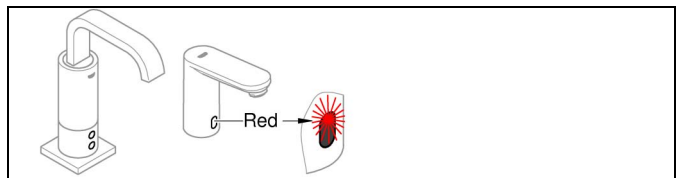

Управление, см. стр. II

Каждое нажатие передается непосредственно на смеситель.

Функции

- Изменение значений настроек и функций

Порядок действий по управлению пультом дистанционного управления см. в подробной инструкции.



Замена аккумуляторов



Указание по утилизации

Устройства с данным обозначением **не** относятся к бытовым отходам. Они **должны** быть утилизированы в соответствии с предписаниями соответствующей страны. Батареи утилизировать в соответствии с национальными предписаниями!

Pure Freude an Wasser

GROHE

D

+49 571 3989 333
impressum@grohe.de

A

+43 1 68060
info-at@grohe.com

AUS

Argent Sydney
+ (02) 8394 5800
Argent Melbourne
+ (03) 9682 1231

B

+32 16 230660
info.be@grohe.com

BG

+359 2 9719959
grohe-bulgaria@grohe.com

CAU

+99 412 497 09 74
info-az@grohe.com

CDN

+1 888 6447643
info@grohe.ca

CH

+41 448777300
info@grohe.ch

CN

+86 21 63758878

CY

+357 22 465200
info@grome.com

CZ

+420 277 004 190
grohe-cz@grohe.com

DK

+45 44 656800
grohe@grohe.dk

E

+34 93 3368850
grohe@grohe.es

EST

+372 6616354
grohe@grohe.ee

F

+33 1 49972900
marketing-fr@grohe.com

FIN

+358 10 8201100
teknocalor@teknocalor.fi

GB

+44 871 200 3414
info-uk@grohe.com

GR

+30 210 2712908
nsapountzis@ath.forthnet.gr

H

+36 1 2388045
info-hu@grohe.com

HK

+852 2969 7067
info@grohe.hk

I

+39 2 959401
info-it@grohe.com

IND

+91 124 4933000
customercare.in@grohe.com

IS

+354 515 4000
jonst@byko.is

J

+81 3 32989730
info@grohe.co.jp

KZ

+7 727 311 07 39
info-cac@grohe.com

LT

+372 6616354
grohe@grohe.ee

LV

+372 6616354
grohe@grohe.ee

MAL

+1 800 80 6570
info-singapore@grohe.com

N

+47 22 072070
grohe@grohe.no

NL

+31 79 3680133
vragen-nl@grohe.com

NZ

+09/373 4324

P

+351 234 529620
commercial-pt@grohe.com

PL

+48 22 5432640
biuro@grohe.com.pl

RI

+62 21 2358 4751
info-singapore@grohe.com

RO

+40 21 2125050
info-ro@grohe.com

ROK

+82 2 559 0790
info-singapore@grohe.com

RP

+63 2 8041617

RUS

+7 495 9819510
info@grohe.ru

S

+46 771 141314
grohe@grohe.se

SGP

+65 6 7385585
info-singapore@grohe.com

SK

+420 277 004 190
grohe-cz@grohe.com

T

+66 2610 3685
info-singapore@grohe.com

TR

+90 216 441 23 70
GroheTurkey@grome.com

UA

+38 44 5375273
info-ua@grohe.com

USA

+1 800 4447643
us-customerservice@grohe.com

VN

+84 8 5413 6840
info-singapore@grohe.com

AL

BiH

HR

KS

ME

MK

SLO

SRB

+385 1 2911470
adria-hr@grohe.com

**Eastern Mediterranean,
Middle East - Africa
Area Sales Office:**
+357 22 465200
info@grome.com

IR

OM

UAE

YEM

+971 4 3318070
grohedubai@grome.com

Far East Area Sales Office:
+65 6311 3600
info@grohe.com.sg