

GEBERIT AQUACLEAN 4000

 **GEBERIT**

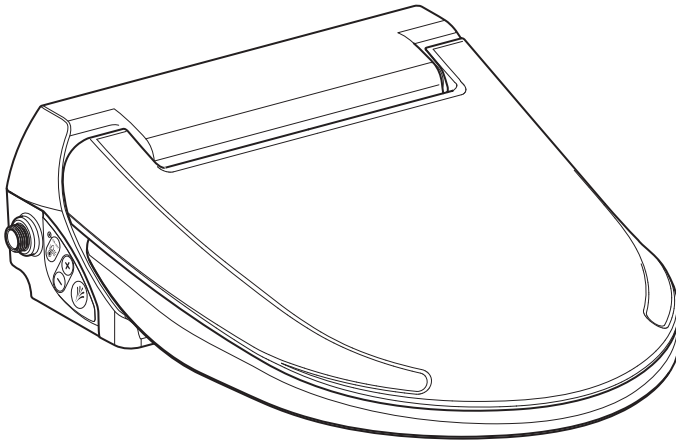

KEZELÉSI ÚTMUTATÓ



965.463.00.0(03)



Tartalomjegyzék

Az Ön biztonsága érdekében	5
Ki számára alkalmas ez a termék?	5
Hogyan használandó a termék?	5
Mi a kerüendő?	5
Nem rendeltetészerű használat	5
Általános biztonsági előírások	6
A figyelmeztető megjegyzések magyarázata	7
A terméken található szimbólumok áttekintése	7
Regisztrálja készülékét	8
Ismerje meg a készüléket	9
A Geberit AquaClean készülékekről	9
Funkciók áttekintése	9
A készülék rövid áttekintése	10
Kezelési elv	11
A készülék kezelési elve	11
Oldalsó kezelőpanel	11
Állapotjelző LED az oldalsó kezelőpanelen	11
Lecsapódás gátló a WC-ülőke és WC-fedél számára	12
A készülék kezelése	12
A végbélnyílás-zuhany használata	12
A vízmelegítő üzemmód be-, ill. kikapcsolása	12
A zuhanyműködés igény szerinti beállítása	13
A vízsugár erősségének beállítása	13
A készülék tisztítása és vízkőmentesítése	14
Ápolási útmutató	14
Általános tisztítási javaslat	14
Céltott fertőtlenítés	14
Megfelelő tisztítószer és tisztítóeszközök	15
Sima felületekre vonatkozó utasítások	17
Szaniterkerámiaira vonatkozó ápolási utasítások	17

WC-ülőkére vonatkozó ápolási utasítások	18
A WC-fedél, a WC-ülőke és a burkolat tisztítása	18
A zuhanyrózsa fúvóka tisztítása	20
A szűrőkosár tisztítása vagy cseréje	22
A távtartó gumialátétek cseréje	23
A melegvíztároló kiürítése	23
Üzemzavar megszüntetése	24
A zuhany WC nem működik	24
Egyéb működési hibák	26
Fenntarthatóság	28
A Geberit csoport és a fenntarthatóság	28
Ecodesign – ökológiai mérleg	28
Ökológiai tanácsok	28
Ártalmatlanítás	29
Az elektromos és elektronikus berendezések hulladékainak ártalmatlanítása	29
Végfelhasználói garancia	30
Műszaki adatok és megfelelés.....	31
Műszaki adatok	31
Egyszerűsített EU-megfeleléségi nyilatkozat	31

Az Ön biztonsága érdekében

Ki számára alkalmas ez a termék?

A Geberit AquaClean zuhany WC toalettként valamennyi korcsoport által használható. Gyermek csak felügyelet mellett végezhetik a kék szülék tisztítását és a vonatkozó szerviz munkálatokat.

Hogyan használandó a termék?

Ez a termék a következő rendeltetésekhez és alkalmazási területekre alkalmas:

- használat higiéniai berendezésként:
 - az altáj tisztítására
- telepítés fűtött beltérben
- csatlakoztatás az ivóvízhálózathoz
- fordított ozmózis berendezésből származó vízzel történő üzemeltetés

Mi a kerülendő?

Ez a termék nem alkalmas az alábbiakra:

- olyan agresszív vagy súroló hatású tisztítószerek használata, amelyek károsíthatnák a felületet
- terheknek vagy tárgyaknak a WC-fedélre való helyezése
- a WC-fedélre, vagy a WC-ülőkarrimára való fellépés

Nem rendeltetésszerű használat

Nem rendeltetésszerű használat esetén a Geberit nem vállal felelősséget annak következményeiért.

Általános biztonsági előírások

A következő biztonsági előírások a termék teljes életciklusa során érvényesek:

- Első használata előtt olvassa el a kezelési útmutatót, hogy megismerje a termék használatának módját.
- Órizza meg a kezelési útmutatót, hogy később is fellapozhassa.
- Ne használja a károsodott készüléket. Ha lehetséges, válassza le a készüléket a hálózatról, és vegye fel a kapcsolatot a Geberit vevőszolgálatával.
- Ne nyissa ki a készüléket. Nem tartalmaz a felhasználó által karbantartható vagy javítható komponenseket.
- Ne módosítsa és további alkatrészekkel se egészítse ki. Módosítások esetén életveszély áll fenn.
- A javításokat kizárólag jogosultsággal rendelkező szakembereknek szabad végezniük eredeti pótalkatrészek felhasználásával.
- Csak eredeti tartozékokat szabad használni.
- Az üzemeltető, illetve felhasználó számára kizárólag a kezelési útmutatóban meghatározott mértékű használat és karbantartás engedélyezett.
- A szerelés során mindig a szerelési útmutató aktuális változatát használja, ha a Geberit AquaClean készüléket (pl. költözés során) leszerelték.
- A Geberit AquaClean készüléket kizárólag a típustáblának megfelelő hálózati feszültségre csatlakoztassa.
- A tisztító- és vízkő-eltávolító szereket mindig a gyártó utasításai szerint használja.

i Ez a dokumentum különböző helyeken figyelmeztető megjegyzéseket tartalmaz. A figyelmeztető megjegyzések művelet- és helyzefüggő biztonsági üzenetek. Konkrét veszélyekre figyelmeztetnek.

i A jelen útmutató megfelel a nyomtatás időpontjában a készülékkel kapcsolatosan rendelkezésünkre álló műszaki ismereteknek. A fejlesztés jellegű módosítások jogát fenntartjuk.

A jelen és további dokumentumok aktuális változata online áll rendelkezésére: www.geberit.com

A figyelmeztető megjegyzések magyarázata

A figyelmeztető megjegyzés ott van elhelyezve, ahol a veszély felléphet.

A figyelmeztető megjegyzés a következőképpen épül fel:



FIGYELMEZTETÉS

A veszély típusa és forrása

A veszély figyelmen kívül hagyása esetén lehetséges következmények.

- ▶ A veszély elkerülését célzó intézkedések.

A figyelmeztető megjegyzések ellenére továbbra is fennálló veszélyekre és a fontos információkra utaláshoz a következő jelzőszavak használatosak.

Szimbólum	Jelzőszó és jelentés
	VESZÉLY A jelzőszó olyan, nagy rizikójú veszélyre utal, amely el nem kerülése esetén halálhoz vagy súlyos sérülésekhez vezethet.
	FIGYELEM A jelzőszó olyan veszélyre utal, amely el nem kerülése esetén anyagi kár keletkezhet.
	Csak szimbólum jelöli. Fontos információra utal.

A terméken található szimbólumok áttekintése

Szimbólum	Jelentés
	A termék üzembe helyezése előtt olvassa el a biztonsági előírásokat és a kezelési/üzemeltetési útmutatót.
	Életveszély áramütés következtében

Regisztrálja készülékét

Garanciaregisztrálás

Hosszabbítsa meg ingyenesen Geberit AquaClean berendezésének garanciaidejét. Ehhez regisztráljon a felszerelés dátumától számított 90 munkanapon belül.



A garanciaidő harmadik évében alapanyag- és gyártási hibák esetén a Geberit átvállalja az alkatrészek ingyenes szállítását, amennyiben a termék felszerelését és üzembe helyezését szakterület szakvállalat végezte.

Számítógéppel:

<http://www.geberit-aquaclean.com/registration>

Postai úton:

Töltse ki a mellékelt garanciapapírt és küldje el nekünk.

Okostelefonnal vagy táblagéppel:



Ismerje meg a készüléket

A Geberit AquaClean készülékekről

A Geberit AquaClean készülék beépített zuhanyfunkcióval rendelkező WC. A készülék emellett ellátja valamennyi hagyományos WC-funkciót is. A további funkciók az Ön termékének a kivitelétől függenek.

Funkciók áttekintése

Higiéniai funkciók:

- ápoló tisztítás vízzel az altájon
- a zuhanyrózsa fúvókájának automatikus tisztítása minden egyes zuhanyműködés előtt és után

Kényelmi funkciók:

- a vízszugár erőssége kiválasztható
- WC-ülőkarrima és WC-fedél mit SoftClosing mechanizmussal
- ergonomikus, oldalsó kezelőpanel

Tisztítás és ápolás:

- levehető WC-fedél

A készülék rövid áttekintése

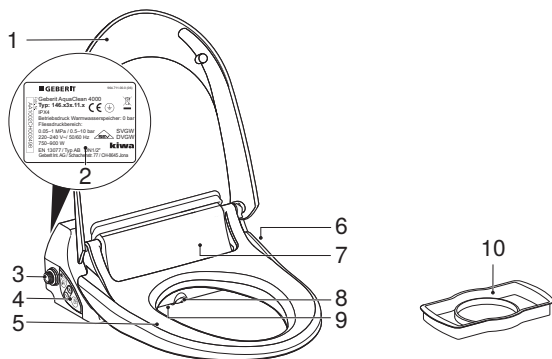

- 1 WC-fedél
- 2 Típustábla gyártási számmal
- 3 Szűrőkosár
- 4 Oldalsó kezelőpanel állapotjelző LED-el
- 5 WC-ülőkarima
- 6 Kábel dugvillával
- 7 Használatérzékelő
- 8 Zuhanykar zuhanyrózsa fúvókával
- 9 Leeresztő csavar
- 10 Spriccelés elleni védőlap

Kezelési elv

A készülék kezelési elve

A Geberit AquaClean zuhany WC kezelhető az oldalsó kezelőpanel révén.

Oldalsó kezelőpanel

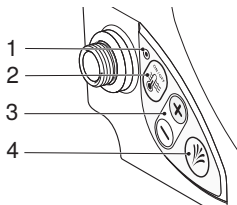

- 1 Vízmelegítő LED-kijelző
- 2 <Vízmelegítő üzemmód> gomb: Energiatakarékos üzemmód/ON/OFF
- 3 <+>/<-> gombok: a vízszugár erősségének növelése vagy csökkentése
- 4 <Zuhany> gomb: zuhany indítása és leállítása

Állapotjelző LED az oldalsó kezelőpanelen

LED	Jelentés
Kéken villog (átkapcsolás energiatakarékos üzemmódra)	Energiatakarékos üzemmód Energiatakarékos üzemmódban (gyári beállítás) a fűtés csak a felhasználó érzékelő aktiválásakor kapcsol be. A felfűtési idő 2–3 perc.
Kéken világít	ON A fűtés be van kapcsolva.
Nem világít	OFF A fűtés ki van kapcsolva, vagy az energiatakarékos üzemmód van bekapcsolva és a felhasználó érzékelő nincs aktiválva.
Pirosan villog	Üzemzavarjelzés → lásd „Üzemzavar megszüntetése”, oldal 24

Leccsapódás gátló a WC-ülőke és WC-fedél számára

- i** A csillapítók zajmentesen megakadályozzák a WC-ülőke és a WC-fedél leccsapódását és gondoskodnak a lassú záródásról. A megnyitás ugyanúgy működik, mint a normál WC-ülőke és WC-fedél esetén.

- ▶ Ne nyomja le kézzel a WC-ülőkét és a WC-fedelelet. Ezzel károsítja a csillapítókat.

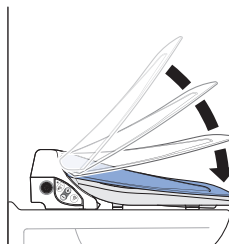

A készülék kezelése

A végbélnyílás-zuhany használata

Előfeltétel

- Ön a WC-ülőkarimán ül.

- ▶ Az oldalsó kezelőpanelen nyomja meg egyszer, röviden a <Zuhany> gombot.

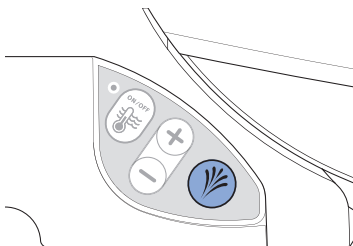

Eredmény

- ✓ A zuhanyműködés 20 másodperc múlva kezdődik és áll le.

- i** Ismét nyomja meg a <Zuhany> gombot a zuhanyműködés idő előtti leállításához.

A vízmelegítő üzemmód be-, ill. kikapcsolása

- ▶ Nyomja meg ismét a <Vízmelegítő üzemmód> gombot, hogy a kezelőpanelen lévő LED a kívánt állapotot jelezze ki (energiatakarékos üzemmód/ON/OFF).

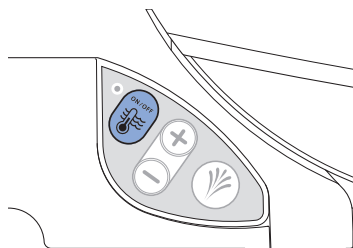

Eredmény

- ✓ A kezelőpanel LED-je kijelzi, hogy a vízmelegítő fűtés funkciója be, illetve ki van-e kapcsolva, vagy felhasználó érzékelőre (energiatakarékos üzemmódra) van-e állítva. → Lásd „Állapotjelző LED az oldalsó kezelőpanelen”, oldal 11.

A zuhanyműködés igény szerinti beállítása

A vízszugár erősségének beállítása

Előfeltétel

- A zuhanyműködés éppen folyamatban van.

- ▶ A vízszugár erősségének növeléséhez nyomja meg a <+> gombot. A vízszugár erősségének csökkentéséhez nyomja meg a <-> gombot.

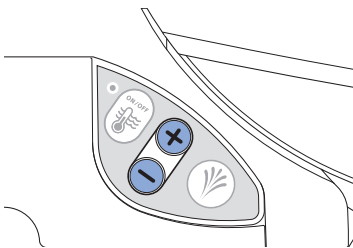

Eredmény

- ✓ A zuhany vízszugár intenzívebb vagy gyengébb lesz.

- i** A vízszugár erőssége 5 fokozatban állítható be.

A készülék tisztítása és vízkőmentesítése

Ápolási útmutató

Ön egy kiváló minőségű felülettel rendelkező terméket választott. Kérjük, vegye figyelembe az alábbi ápolási utasításokat.

A gyártó nem vállal felelősséget a helytelen ápolásból és kezelésből eredő termékkárokért.

Általános tisztítási javaslat

A tisztítási intervallumok betartásával biztosított a higiéniai berendezés kifogástalan működése. A tisztítási tevékenységeket csak megfelelő tisztítószerrel és tisztítóeszközökkel szabad végezni. → Lásd „Megfelelő tisztítószer és tisztítóeszközök”, oldal 15.

Tisztítási időköz	Tisztítási tevékenység
Naponta	<ul style="list-style-type: none">▶ Távolítsa el a vízcseppeket puha, szőszmentes törülközővel a vízkőfoltok kialakulásának elkerülése érdekében.
Hetente	<ul style="list-style-type: none">▶ Tisztítsa meg a WC-kerámiát Geberit AquaClean tisztítószerrel. → Lásd „Szaniterkerámiára vonatkozó ápolási utasítások”, oldal 17.▶ Alaposan tisztítsa meg az összes felületet és sarkot. → Lásd „A WC-fedél, a WC-ülőke és a burkolat tisztítása”, oldal 18.▶ Ellenőrizze és szükség esetén tisztítsa meg a zuhanyrózsa fúvókát. → Lásd „A zuhanyrózsa fúvóka tisztítása”, oldal 20.▶ Az idegen anyagok eltávolítása céljából öblítse ki a zuhanyrózsa fúvókát folyóvíz alatt.

Céltott fertőtlenítés

Fertőtlenítés csak akkor szükséges, ha konkrét, kórokozók általi fertőzésveszély áll fenn.

Egyebekben tartsa be az ajánlott tisztítási intervallumokat és végezze el a megadott tisztítási tevékenységet. → Lásd „Általános tisztítási javaslat”.

FIGYELEM

Agresszív fertőtlenítő anyag

Az agresszív fertőtlenítő anyaggal végzett fertőtlenítés felületi sérülésekhez vezethet.

- ▶ Kizárólag kéz- és bőrfertőtlenítésre is alkalmas, alkoholos fertőtlenítő anyagokat használjon.
- ▶ A veszélyes anyagok kezelésével kapcsolatosan vegye figyelembe a gyártó biztonsági előírásait.

A fertőtlenítés módja	Fertőtlenítési eljárás
Fertőtlenítés nedves törléssel Sima, ledörzsölhető felületeken alkalmazandó	<ul style="list-style-type: none">▶ Dörzsölje be a teljes felületet fertőtlenítő anyaggal.▶ Hagyja hatni a fertőtlenítő anyagot a gyártói utasításoknak megfelelően.▶ Ezt követően dörzsölje le a felületeket egyszer használatos törölkendővel.

Megfelelő tisztítószer és tisztítóeszközök

FIGYELEM

Agresszív vízkő-eltávolító szer

A nem megfelelő vízkő-eltávolító szer károkat okozhat a készülékben.

- ▶ A vízkő eltávolításához kizárólag Geberit AquaClean vízkő-eltávolító szert használjon.
- ▶ Vegye figyelembe a Készülék vízkőmentesítése fejezetet.

FIGYELEM





Agresszív és súroló tisztítószer



Agresszív és súroló tisztítószerekkel történő tisztítás esetén kár keletkezhet a felületen.

- ▶ Geberit AquaClean tisztítószert használjon.
- ▶ Vegye figyelembe a tisztításra és ápolásra vonatkozó utasításokat.

Javasoljuk, hogy Geberit AquaClean tisztítókészletet alkalmazzon, mivel ez használatra kész és optimálisan alkalmazható minden Geberit AquaClean felületen.

Az adott tisztítási tevékenységek optimális elvégzéséhez megfelelő tisztítószer és tisztítóeszközök ajánlott tulajdonságai:

Szimbólum	A megfelelő tisztítószer tulajdonságai
	Bőrbarát
	Enyhén savas kémhatású, például hígított citromsav
	Enyhén habképző
	Folyékony
	Vízzel hígítható

Szimbólum	Megfelelő tisztítóeszközök
	Puha, finompórusú szivacs
	Por- és szőszmentes, puha törlőkendők
	WC-kefe

Sima felületekre vonatkozó utasítások

Minden sima felület higiénikusan megtisztítható vízzel és folyékony, bőrbarát, enyhe tisztítószerral.

- i** Az agresszív és súroló hatású tisztítószerek károsíthatják a felületet. Kizárólag folyékony, bőrbarát, enyhe tisztítószert használjon. A Geberit AquaClean tisztítókészlet (cikkszám 242.547.00.1) olyan tisztítószert tartalmaz, amely használatra kész és optimálisan alkalmazható minden Geberit AquaClean felületen.

Szaniterkerámiaira vonatkozó ápolási utasítások

- A kereskedelmi forgalomban kapható tisztítószereket kizárólag a vonatkozó gyártói utasításoknak megfelelően használja.
- Ügyeljen arra, hogy a szaniterkerámia ülőke vagy a vizeldefedél a tisztítószerek hatóideje alatt nyitva legyen vagy le legyen szerelve.
- Kizárólag makacs lerakódásoknál használjon klórtartalmú, csiszoló vagy súroló hatású tisztítószereket.
- Ne használjon éles vagy hegyes tárgyat a tisztításhoz.

Szennyeződés	Ápolási intézkedések
A napi tisztításhoz	<ul style="list-style-type: none">▶ Folyékony, lágy tisztítószert és vizet használjon.▶ Törölje szárazra a felületet puha, szőszmentes törülközővel.
Makacs szennyeződések esetén	<ul style="list-style-type: none">▶ Általában a szaniterkerámiahoz alkalmas tisztítószert vagy kémelő súrolószert használjon.▶ A meglévő vízkőlerakódásokat kémelő ecetes tisztítószerral távolítsa el.▶ Tisztítsa meg a felületet vízzel.▶ Törölje szárazra a felületet puha, szőszmentes törülközővel.
Makacs lerakódások esetén	<p>Szerves lerakódások (barnástól fekete elszíneződésig):</p> <ul style="list-style-type: none">▶ Tisztítsa az érintett részt kereskedelmi forgalomban kapható klórtartalmú tisztítószerral. Vegye figyelembe a tisztítószert gyártójának adatait. A klórtartalmú tisztítószert hatóideje azonban max. két óra lehet.▶ Tisztítsa meg a felületet vízzel.▶ Törölje szárazra a felületet puha, szőszmentes törülközővel. <p>Szilikátlerakódás (szürke elszíneződés):</p> <ul style="list-style-type: none">▶ Nedvesítsen be egy mikroszálás törülközőt kereskedelmi forgalomban kapható üvegkerámia-tisztítószerral.▶ Tisztítsa meg az érintett felületet körkörös mozdulatokkal. A szilikátlerakódások nagy ellenállóak, ezért többszörös tisztítási ciklusra van szükség.▶ Tisztítsa meg a felületet vízzel.▶ Törölje szárazra a felületet puha, szőszmentes törülközővel.

WC-ülőkére vonatkozó ápolási utasítások

A WC-ülőke tisztítása során vegye figyelembe az alábbiakat:

- Ügyeljen arra, hogy a WC-ülőke a tisztítószerek hatóideje alatt nyitva legyen vagy le legyen szerelve.
- Ne használjon klór- vagy savtartalmú vagy maró hatású tisztítószereket.
- Ne használjon csiszoló vagy súroló hatású tisztítószereket.
- Ne használjon éles vagy hegyes tárgyat a tisztításhoz.
- Folyékony, lágy tisztítószert és vizet használjon.
- Használjon puha, szőszmentes törőlkendőt.
- Haladéktalanul távolítsa el az oldószer-tartalmú anyagokat.

A WC-fedél, a WC-ülőke és a burkolat tisztítása

i Ügyeljen arra, hogy ne karcolja meg a felületeket. A komponenseket mindig puha, nem karcoló felületre helyezze.

1 Permetezze be a felületeket Geberit AquaClean tisztítószerral. Törölje le a felületeket puha, nedves, szőszmentes törőlkendővel.

2 Nyissa ki a fedelet, és fordítsa felfelé a fedélzárát.



3 Emelje fel a WC-fedelelet és húzza ki a jobb oldali csuklópánt csapszegéből.

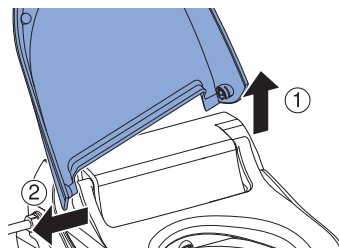

- 4** Húzza ki kissé előre a bal oldali csuklópánt csapszegét és a WC-ülőkárimát.

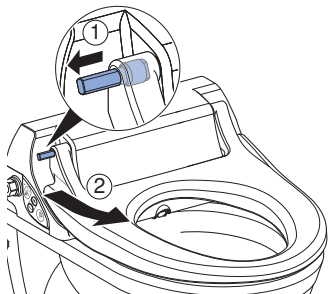

- 5** Húzza ki a WC-ülőkárimát a jobb oldali csuklópánt csapszegéből, és távolítsa el.

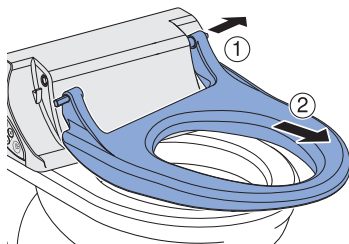

- 6** Fújja be a WC-fedelelet és a WC-ülőkárimát Geberit AquaClean tisztítószerral. Törölje le a felületeket puha, nedves, szőszmentes törülközővel.

- 7** Ezt követően törölje szárazra az összes felületet puha, szőszmentes törülközővel.

- 8** Csúsztassa a tisztított WC-ülőkárimát a jobb oldali csuklópánt csapszegére.

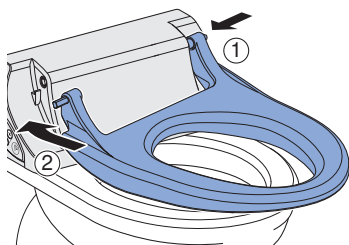

- 9** Nyomja be a bal oldali csuklópánt csapszegét, és pattintsa be a helyére úgy, hogy elforgatja.

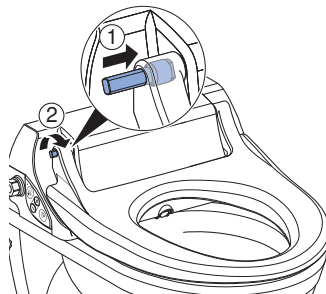

- 10** Csúsztassa a megtisztított WC-fedelelet a bal oldali csuklópánt csapszegére, és helyezze vissza a jobb oldalon.

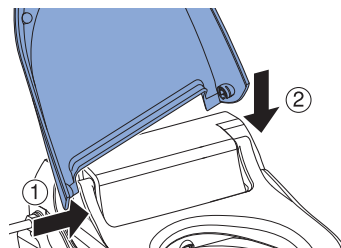

- 11** Fordítsa lefelé a fedélzárát, és csukja be a WC-fedelelet.

A zuhanyrózsa fúvóka tisztítása

- i** • A tisztításhoz puha, szőszmentes törölkendőt használjon.
- A Geberit AquaClean tisztítófolyadék a készülék összes felületéhez kiválóan alkalmas.

1 Hajtsa fel a WC-fedelet és a WC-ülőkét.

2 Nyomja meg egyszerre az oldalsó kezelőpanel <+> és <-> gombját vagy a <+> és a <zuhany> gombját.

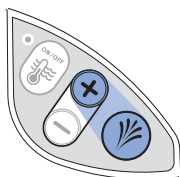
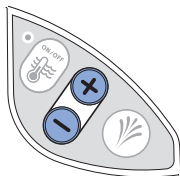

- ✓ A zuhanykar előjön a vízszugár beindulása nélkül.

3 Rögzítse a zuhanykart, és húzza le előrefelé a zuhanyrózsa fúvókát a tisztításhoz és a vízkőmentesítéshez. Ügyeljen arra, hogy a zuhanyrózsa fúvókát pontosan a zuhanykar vonalában mozgassa.

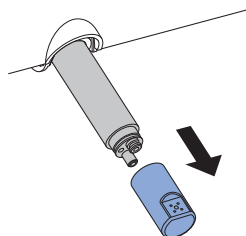

4 Cserélje ki a zuhanyrózsa fúvókát, ha már nem tisztítható meg és vízkőmentesíthető tökéletesen.

5 Permetezze be a zuhanykart Geberit AquaClean tisztítószerrel. Ezt követően alaposan öblítse le meleg vízzel.

6 Alaposan szárítsa ki a zuhanyrózsa fúvókát.

- ✓ Nyomja meg egyszerre az oldalsó kezelőpanel <+> és <-> gombját vagy a <+> és a <zuhany> gombját.

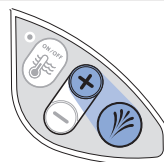
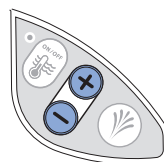

A zuhanykar visszahúzódik a kiindulási helyzetbe.

7 Tisztítsa meg a zuhanykar nyílását.

8 Nyomja meg egyszerre az oldalsó kezelőpanel <+> és <-> gombját vagy a <+> és a <zuhany> gombját.

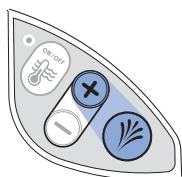
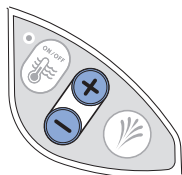

✓ A zuhanykar előjön a vízsugár beindulása nélkül.

9 Szerelje fel a zuhanyrózsa fúvókát.

10 Nyomja meg egyszerre az oldalsó kezelőpanel <+> és <-> gombját vagy a <+> és a <zuhany> gombját.

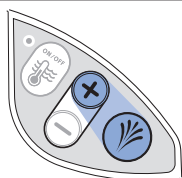
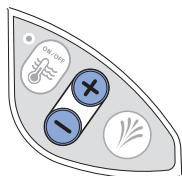

✓ A zuhanykar teljesen betolódik. A tisztítási eljárás befejeződött.

A szűrőkosár tisztítása vagy cseréje

- 1 Zárja el a sarokszelepet.

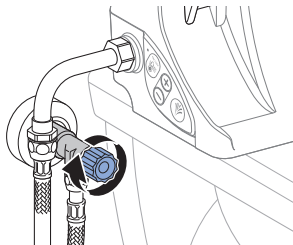

- 2 Oldja ki a csatlakozókönnyököt és ürítse ki a maradék vizet a felfogóedénybe.

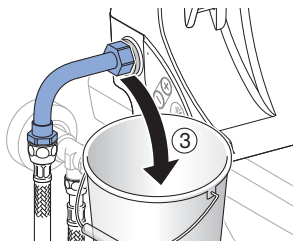
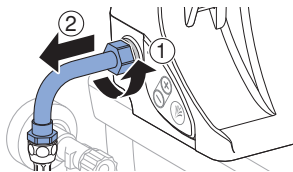

- 3 Távolítsa el a szűrőkosarat.

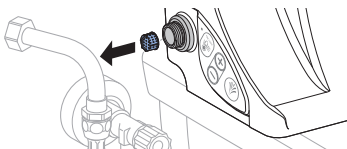

- 4 Tisztítsa meg a szűrőkosarat a szennyeződésektől és vízkőtől.

- 5 Helyezze be a szűrőkosarat.

- 6 Csavarozza fel a csatlakozókönnyököt.

- 7 Nyissa ki a sarokszelepet.

A távtartó gumialátétek cseréje

i Ha a távtartó gumialátétek nem egyenletesen helyezkednek el a WC-kerámián, a higiéniai berendezés károsulhat.

1 Hajtsa fel a WC-fedelet és a WC-ülőkét.

2 Távolítsa el a sérült távtartó gumialátéteket.

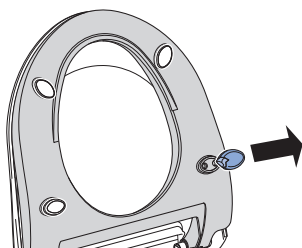

3 Helyezzen be megfelelő távtartó gumialátéteket.

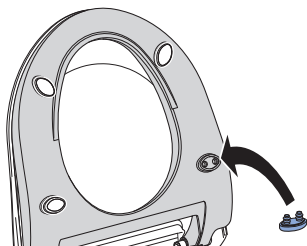

Eredmény

✓ A távtartó gumialátétek egyenletesen felfekszenek a WC-kerámiára.

A melegvíztároló kiürítése

i Ha a Geberit AquaClean 4000 berendezést hosszabb ideig nem használja (pl. elutazás esetén), ajánlatos kiüríteni a melegvíztárolót.

i Amikor ismét üzembe helyezi a Geberit AquaClean 4000 berendezést, a melegvíztároló automatikusan feltöltődik vízzel.

Előfeltétel

- A sarokszelep zárva van.
- A hálózati csatlakozó dugó ki van húzva.

1 Csavarja el negyed fordulattal a leeresztő csavart egy rövid csavarhúzó segítségével.

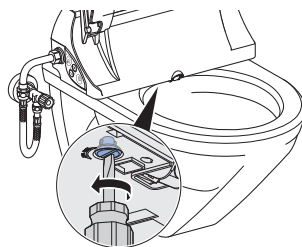

✓ A vízmelegítőben levő víz lefolyik a WC-csészébe.

2 Csavarja vissza a leeresztő csavart.

Üzemzavar megszüntetése

A zuhany WC nem működik

A következő táblázat segít Önnek a hibakeresés során, ha a higiéniai berendezés nem működik.



VESZÉLY

Áramütés

A szakszerűtlenül végzett karbantartási munkálatok és üzemzavar-elhárítások súlyos sérüléseket vagy halált okozhatnak.

- ▶ Hibás működés esetén a készüléket a főkapcsolóval haladéktalanul le kell kapcsolni és fel kell venni a kapcsolatot a vevőszolgálattal.
 - ▶ A készülékkel az elektromos csatlakozás kiépítését csak képzett villamossági szakember végezheti.
 - ▶ A készüléken csak képzett szakember végezhet bármilyen hozzáépítést vagy átalakítást.
-



A higiéniai berendezés üzemzavar esetén is bármikor használható normál WC-ként. A zuhanykarnak teljesen behúzott állapotban kell lennie. A WC-öblítés elindítását a szokásos módon az öblítógombbal végezheti el.

Probléma leírása	Ok	Hibaelhárítás
Az elosztó hibaáram-védőkapcsolója vagy biztosítéka egyszer kiold.	Üzemzavar lépett fel	<ul style="list-style-type: none"> ▶ Cserélje ki vagy helyezze vissza az elosztó biztosítékát. ▶ Helyezze vissza az elosztó hibaáram-védőkapcsolóját. <hr/> <p>Eredmény</p> <ul style="list-style-type: none"> ✓ A készülék a bekapcsolás után újra aktiválódik. A készülék használata nem vezet biztosíték vagy hibaáram-védőkapcsoló kioldásához.
A készülék használata közben ismét kiold az elosztó biztosítéka vagy hibaáram-védőkapcsolója.	A készülék hibás	<ul style="list-style-type: none"> ▶ Cserélje ki vagy helyezze vissza az elosztó hibaáram-védőkapcsolóját vagy biztosítékát. ▶ Húzza ki a hálózati csatlakozódugót (ha van). ▶ Lépjen kapcsolatba vevőszolgálatunkkal.
A készüléknek ismeretlen műszaki hibája van.	Üzemzavar lépett fel	<ul style="list-style-type: none"> ▶ Oldja ki az elosztó hibaáram-védőkapcsolóját vagy biztosítékát. ▶ Húzza ki a hálózati csatlakozódugót (ha van). ▶ Lépjen kapcsolatba vevőszolgálatunkkal. ▶ Ellenőriztesse az elektromos energia ellátást szakemberrel.

Egyéb működési hibák

A következő táblázat segít Önnek a hibakeresés során, ha a higiéniai berendezés egyes funkciói nem működnek.

i A zuhany WC üzemzavar esetén is bármikor használható normál WC-ként. A zuhanykarnak teljesen behúzott állapotban kell lennie. A WC-öblítést a szokásos módon az öblítőtartályon levő gombokkal indíthatja el.

i Ha a készülék meghibásodott, akkor kapcsolja ki a főkapcsolóval.

Probléma leírása	Ok	Hibaelhárítás
A zuhanyvíz hőmérséklete túl alacsony.	A fűtés nincs bekapcsolva	▶ Állítsa a melegvítároló fűtés működését az oldalsó kezelőpanelen ON állásba. → Lásd „A vízmelegítő üzem mód be-, ill. kikapcsolása”, oldal 12
	Energiatakarékos üzemmódban a fűtés felfűtési ideje túl rövid	▶ Állítsa a melegvítároló fűtés működését az oldalsó kezelőpanelen ON állásba. → Lásd „A vízmelegítő üzem mód be-, ill. kikapcsolása”, oldal 12
A zuhany vízszugár túl gyenge, vagy egyáltalán nem jön víz.	A vízszugár erőssége túl alacsonyra van állítva	▶ Növelje a vízszugár erősségét. → Lásd „A vízszugár erősségének beállítása”, oldal 13
	A zuhanyrózsa fúvóka eltömődött vagy elvízkövesedett	▶ Tisztítsa ki vagy cserélje ki a zuhanyrózsa fúvókát. → Lásd „A zuhanyrózsa fúvóka tisztítása”, oldal 20
	A szűrőkosár eltömődött vagy elvízkövesedett	▶ Tisztítsa meg vagy cserélje ki a szűrőkosarat. → Lásd „A szűrőkosár tisztítása vagy cseréje”, oldal 22
A zuhanykar nem húzódik vissza.	Az áramellátás megszakadt	▶ Állítsa vissza az áramellátást. A zuhanykar automatikusan visszahúzódik.
	A WC kerámiára szerelhető berendezés hibás	▶ Húzza ki a hálózati csatlakozó dugót és lépjen kapcsolatba vevőszolgáltatóval.
A lecsapódás gátló nem működik.	A hidraulika meghibásodott	▶ Lépjen kapcsolatba vevőszolgáltatóval.
Víz folyik a biztonsági túlfolyóból bal oldalon a zuhanykar mellett.	A mágnesszelep hibás	▶ Húzza ki a hálózati csatlakozó dugót, zárja el a sarokszelepet, és vegye fel a kapcsolatot a vevőszolgáltatóval.
	A szintérzékelő hibás	
	A vezérlés hibás	

Probléma leírása	Ok	Hibaelhárítás
A WC-ülőke mozog.	Hiányzó távtartó gumialátét	► Szereljen fel új távtartó gumialátéteket. → Lásd „A távtartó gumialátétek cseréje”, oldal 23
	„Standard” távtartó gumialátétek vannak felszerelve	► Cserélje ki a „standard” távtartó gumialátétet „magasított” távtartó gumialátétre. → Lásd „A távtartó gumialátétek cseréje”, oldal 23
A LED vörösen villog: 2 másodpercenként egyszer.	A hőmérséklet-érzékelő hibás	► Lépjen kapcsolatba vevőszolgálatunkkal.
A LED vörösen villog: 2 másodpercenként kétszer.	Sarokszelep zárva	► Nyissa ki a sarokszelepet. → Lásd „A szűrőkosár tisztítása vagy cseréje”, oldal 22
	A szűrőkosár eltömődött vagy elvízkövesedett	► A szűrőkosár tisztítása vagy cseréje ► → Lásd „A szűrőkosár tisztítása vagy cseréje”, oldal 22
A LED vörösen villog: 2 másodpercenként háromszor.	Zuhanykar blokkolt	► Ellenőrizze a zuhanykar nyílását. ► Ellenőrizze a zuhanyrózsa fúvóka pozícióját, helyezze fel helyesen a fúvókát ► Lépjen kapcsolatba vevőszolgálatunkkal.
A LED vörösen villog: 2 másodpercenként négyszer.	A víz hőmérséklete meghaladja a 45 °C-ot. A hőmérséklet-tároló kioldott.	► Lépjen kapcsolatba vevőszolgálatunkkal.
A LED vörösen villog: 2 másodpercenként ötször.	A vízmelegítőhöz való szivattyú nem működik helyesen vagy hibás.	► Lépjen kapcsolatba vevőszolgálatunkkal.

2 / 2

Fenntarthatóság

A Geberit csoport és a fenntarthatóság

A szaniter üzletág európai piacvezetőjeként a Geberit a víztakarékosság, a hatékony erőforrás-felhasználás és a fenntartható fejlődés híve. A cégcsoport évtizedek óta bizonyítja újra meg újra, hogy a hosszú távon sikeres üzleti tevékenység összeegyeztethető a környezettudatos és szociálisan érzékeny cselekvéssel. A hosszú távra tervező vállalatirányítás segít abban, hogy egyszerre tudjuk csökkenteni a költségeket és minimalizálni a kockázatokat. A Geberit szeretne ebben követendő példát mutatni ügyfeleinek, beszállítóinak és más partnereinek. Ehhez hozzátartoznak víztakarékos és tartós termékeink, biztonságos, környezetbarát, erőforrásokat kímélő gyártási folyamataink, magas környezetvédelmi és etikai standardok alapján működő beszerzésünk és logisztikánk, valamint a világszerte több mint 12000 elkötelezett és kompetens munkatársunk számára biztosított jó munkakörülmények is. Társadalmi felelősségvállalásunk többek között fő kompetenciánk, a víz köré szerveződő, nemzetközi ségélyprojektek keretében jut kifejezésre.

Ecodesign – ökológiai mérleg

A tartós termékek gyártásának alapja egy szisztematikus innovációs folyamat, amelynek során a lehető legkörnyezetbarátabb alapanyagokat és működési elveket választjuk ki, minimalizáljuk a kockázatokat, és minél hatékonyabb erőforrás-felhasználásra törekszünk. E termékhez igény esetén részletes ökológiai mérleget is rendelkezésre bocsátunk.

Ökológiai tanácsok

Ezt a terméket a legnagyobb gondossággal fejlesztettük ki, az energia, a víz és az egyéb erőforrások fogyasztásának tekintetében is (lásd a műszaki adatokat is). Csökkentheti a termék ökológiai lábnyomát azáltal, hogy követi az alábbi javaslatokat:

- Kapcsolja ki a készüléket, ha nyaralni megy.
- Manuálisan szakítsa meg a zuhany funkciót, hogy ezáltal melegvizet takarítson meg.
- Kevés papírt használjon a szárításhoz.
- Kapcsolja ki a vízmelegítő fűtési funkcióját, ha nincs szüksége meleg zuhanyvízre.
- Használjon környezetbarát tisztítószereket.
- Rendszeresen tartsa karban a készüléket, és kezelje körültekintően, hogy meghosszabbítsa élettartamát.
- A meghibásodott készülékeket szakszerű ártalmatlanítás céljából adja vissza a Geberit vállalatnak vagy egy hivatalos partnernek.

Ártalmatlanítás

Az elektromos és elektronikus berendezések hulladékainak ártalmatlanítása



Az áthúzott kerekes szemeteskukát ábrázoló szimbólum azt jelenti, hogy az elektromos és elektronikus berendezések hulladékait nem szabad a kommunális szemétbe dobni, hanem külön kell ártalmatlanítani. A végfelhasználók a jogszabályok értelmében kötelesek visszaadni a régi berendezéseket szakszerű ártalmatlanítás céljából a közhasznú hulladékgazdálkodási hatóságoknak, a forgalmazóknak vagy a Geberit vállalatnak. Az elektromos és elektronikus berendezések forgalmazóinak jelentős része köteles az elektromos és elektronikus berendezések hulladékait díjmentesen visszavenni. A Geberit vállalathoz való visszaküldéssel kapcsolatban érdeklődjön az illetékes nagykereskedőnél vagy szervizcégnél.

A régi elemeket és akkumulátorokat, amelyek nincsenek beépítve a régi berendezésbe, valamint a lámpákat, amelyek roncsolásmentesen kivehetők a régi berendezésből, el kell távolítani, mielőtt a régi berendezést leadja a hulladéklerakóba.

Amennyiben a régi berendezésben személyes adatok vannak tárolva, a végfelhasználó felelőssége azok törlése, mielőtt a berendezést leadja a hulladéklerakóba.

Végfelhasználói garancia

Végfelhasználói garancia

A következő végfelhasználói garancia a szerződéses partner hiányosságokra vonatkozó garanciája mellett érvényes és nem érinti azt.

A Geberit AquaClean termék („termék”) felszerelési helyén illetékes Geberit képviselő („Geberit”) a garanciapapíron feltüntetett gyártási számmal ellátott termékért a végfelhasználóval szemben az alábbi garanciát vállalja:

1. A Geberit a végfelhasználónál történő felszerelés dátumától számított 3 éven keresztül („garanciaidő”) garanciát vállal a termék anyag- és gyártási hibáira. A garancia az alábbiakra terjed ki:
 - A garanciaidő első 2 évében alapanyag- és gyártási hibák esetén a Geberit felhatalmazott Geberit vevőszolgálatán keresztül költségmentesen átvállalja a szervizt vagy a hibás alkatrész cseréjét.
 - A garanciaidő harmadik évében alapanyag- vagy gyártási hiba esetén a Geberit vállalja a költségmentes pótalkatrész-szállítást a végfelhasználó által javítással megbízott és a Geberit által felhatalmazott vevőszolgálat számára.
2. A garancia nem vonatkozik a végfelhasználónak a Geberit vállalattal szemben támasztott ezen túlmenő igényeire.
3. Ezt a garanciát kizárólag az alábbi esetekben igényelheti:
 - A termék felszerelését és üzembe helyezését szaniter szakvállalat vagy a Geberit által felhatalmazott vevőszolgálat végzi.
 - A terméken nem végeznek változtatást, azaz nem távolítják el, nem cserélik ki egyetlen alkatrészét sem, illetve nem szerelnek be további alkatrészeket.
 - A termék meghibásodása nem annak szakszerűtlen felszereléséből vagy szakszerűtlen használatából, illetve hiányos ápolásából vagy karbantartásából ered.
 - A garanciaidő harmadik évében a jogosultság csak abban az esetben áll fenn, ha a végfelhasználó a termékhez mellékelte garanciapapírt a termék felszerelésének dátumától számítva 90 munkanapon belül hiánytalanul kitöltve visszaküldte a felszerelés helyén illetékes Geberit képviselőnek.
4. Ez a garancia azokban az országokban levő felszerelési helyekre vonatkozik, amelyekben a Geberit saját nagykereskedővel vagy értékesítési partnerrel rendelkezik.
5. A garanciafeltételeknek kizárólag a Geberit székhelye szerinti ország anyagi jogaihoz kell igazodniuk. A vállalat kifejezetten elutasítja, hogy garancia feltételeit a nemzetközi árukereskedelemre vonatkozó szerződésekről szóló ENSZ-megállapodásnak vesse alá. A garanciából eredő bármilyen peres ügy kizárólag a Geberit székhelye szerinti bíróság hatáskörébe tartozik.

Műszaki adatok és megfelelés

Műszaki adatok

Névleges feszültség	230 V AC
Hálózati frekvencia	50–60 Hz
Teljesítményfelvétel	800 W
Teljesítményfelvétel energiatakarékos üzemmódban/bekapcsolt fűtés mellett	0,45/5,8 W
Érintésvédelmi osztály	IPX4
Védelmi osztály	I
Kábelhossz	2 m
Vezeték nélküli technológia	Radarérzékelő
Frekvenciatartomány	10,525 GHz
Max. kimenő teljesítmény	-9,5 dBm
A zuhany vízszugár nyomásfokozatainak száma	5
Víz hőmérséklet gyári beállítása	37 °C
Üzemi hőmérséklet	10–40 °C
Víznyomás	50–1000 kPa 0,5–10 bar
Minimális folyási nyomás	50 kPa 0,5 bar
Melegvítároló kapacitás	0,9 l
Végbélnyílás-zuhany térfogatáram mennyisége	0,9–1,5 l/min
Víz hőmérséklet gyári beállítása	37 °C
A zuhany időtartama	20 s
Mértékadó térfogatáram	0,04 l/s
A WC-ülőke maximális terhelés	150 kg

Egyszerűsített EU-megfeleléségi nyilatkozat

Az Geberit International AG, mint Gyártó, igazolja, hogy az Geberit AquaClean 4000 rádióbe-rendezés megfelel az 2014/53/EU irányelv előírásainak.

Au EU- Megfeleléségi Nyilatkozat teljes szövege elérhető itt:
<https://doc.geberit.com/969885000.pdf>.

(CH) Geberit Vertriebs AG
Schachenstrasse 77
CH-8645 Jona
T 0848 882 982
www.geberit-aquaclean.ch

(DE) Geberit Vertriebs GmbH
Kundendienst/Servicestelle
Theuerbachstrasse 1
D-88630 Pfullendorf
T (075 52) 934 10 11
F (075 52) 934 866
www.geberit-aquaclean.de

(AT) Geberit Vertriebs GmbH & Co. KG
Geberitstrasse 1
A-3140 Pottenbrunn / St. Pölten
T +43 2742 401-500
www.geberit-aquaclean.at

(AE) Geberit International Sales AG
Dubai Branch
B702-B705
Building No. 1
Dubai Design District
PO Box
UAE-282317 Dubai
T +971 4 204 5477
F +971 4 204 5497
www.geberit.ae

(BE) Geberit nv
Ossegemstraat 24
B-1860 Meise
T +32 2 252 0111
F +32 2 251 0867
www.geberit-aquaclean.be

(BG) Юнитрейд Интернешънъл ЕООД
бул. "Черни връх" 161-А
1407 София
T 02/ 968 11 11
F 02/ 968 10 01
www.unitrade.bg.com

(CN) 吉博力(上海)贸易有限公司
地址: 上海市嘉定区南翔高科技
园区惠平路1515号
邮编: 201802

(CZ) Geberit spol. s r.o.
Sokolovská 2408/222
190 00 Praha 9
T +420 547 212 335
F +420 547 212 340
www.geberit.cz

(DK) Geberit A/S
Lægårdsvej 26
DK-8520 Lystrup
T +45 86 74 10 86
F +45 86 74 10 98
www.geberit-aquaclean.dk

(ES) Geberit, S.A.U.
Plaza Europa, 2-4, 6ª planta
ES-08902 L'Hospitalet del Llobregat (Bar-
celona)
T +34 902 170 635
www.geberit-aquaclean.es

(FI) Geberit Oy
Tahkotie 1
FI-01530 Vantaa
P +358 9 867 8450
www.geberit.fi

(FR) Geberit France
ZA du Bois Gasseau - CS40252 Samo-
reau
FR-77215 Avon Cedex
Téléphone 01 60 71 66 61
T +33(0)825 801 603
F +33(0)825 801 604
www.geberit-aquaclean.fr

(GB) Geberit Sales Ltd.
Geberit House
Edgehill Drive
Warwick
CV34 6NH
T (0)1926 516 800
T (0)1926 516 809
In Eire T +44 1622 717 811
www.geberit-aquaclean.co.uk

(HR) Predstavništvo Geberit
prodaja d.o.o. Ruše
Samoborska cesta 218
10090 Zagreb, HR
T +385 1 3867 800
F +385 1 3867 801
www.geberit.hr

(HU) Geberit Kft
1117 Budapest,
Aliz utca 2.
T +36 1 204 4187
www.geberit.hu

(IT) Geberit Marketing e Distribuzione SA
Via Gerre 4
CH-6928 Manno
T +41 91 611 92 92
F +41 91 611 93 93
www.geberit-aquaclean.it

(LU) Geberit Luxembourg
61, avenue de la Libération
L-3850 Schifflange
T +352 54 52 26
F +352 54 54 91
www.geberit.lu

(NL) Geberit B.V.
Fultonbaan 15
3439 NE Nieuwegein
T +31 (0)3060 57700
F +31 (0)3060 53392
www.geberit-aquaclean.nl

(NO) Geberit AS
Luhrtoppen 2
N-1470 Lørenskog
T +47 67 97 82 00
www.geberit-aquaclean.no

(PL) Geberit Sp. z o.o.
ul. Postępu 1
02-676 Warszawa
T +48 22 843 06 96
www.geberit-aquaclean.pl

(PT) Geberit Tecnologia Sanitária, S.A
Rua Cupertino de Miranda, nº 12-2º A
PT-1600-485 LISBOA
www.geberit.pt

(RO) Geberit International Sales AG
Splaiul Unirii, Nr. 86, Et. 3
Sector 4, Bucharest
T +40 21 330 30 80/81
F +40 21 330 31 61
www.geberit.ro

(RS) Geberit - Predstavništvo za
Republiku Srbiju i Republiku Crnu Goru
Vojvode Skopljanca 24
SR-11000 Beograd
T +381 11 30 96 430
F +381 11 30 96 431
www.geberit.rs

(RU) ООО „ГЕБЕРИТ РУС“
Олимпийский пр., 16, стр.5, 5 этаж
129110 Москва
тел.: +7 495 783 83 30
www.geberit.ru

(SE) Geberit AB
Folketshusgatan 1
Box 140
295 22 Bromölla
T +46 40 680 89 30
www.geberit.se

(SI) Geberit prodaja, d.o.o.
Bezena 55
2342 Ruše
T 01 586 22 00
F 01 586 22 19
www.geberit.si

(SK) Geberit Slovensko s.r.o
Karadžičova 10
821 08 Bratislava 2
T +421 2 49 20 30 71
www.geberit.sk

(TR) Geberit Tesisat Sistemleri Tic Ltd. ti.
Içerenköy Mah. Engin Sok. No. 10,
34752 Atasehir-Ystanbul, Turkey
T +90 216 340 82 73
F +90 216 340 82 79
www.geberit.com.tr

(ZA) Geberit Southern Africa (Pty.) Ltd.
6 Meadowview Lane,
Meadowview Business Estate,
Longmeadow,
Linbro Park
Johannesburg,
South Africa
T +27 11 444 5070
F +27 11 444 5992
www.geberit.co.za

