

Méretetek

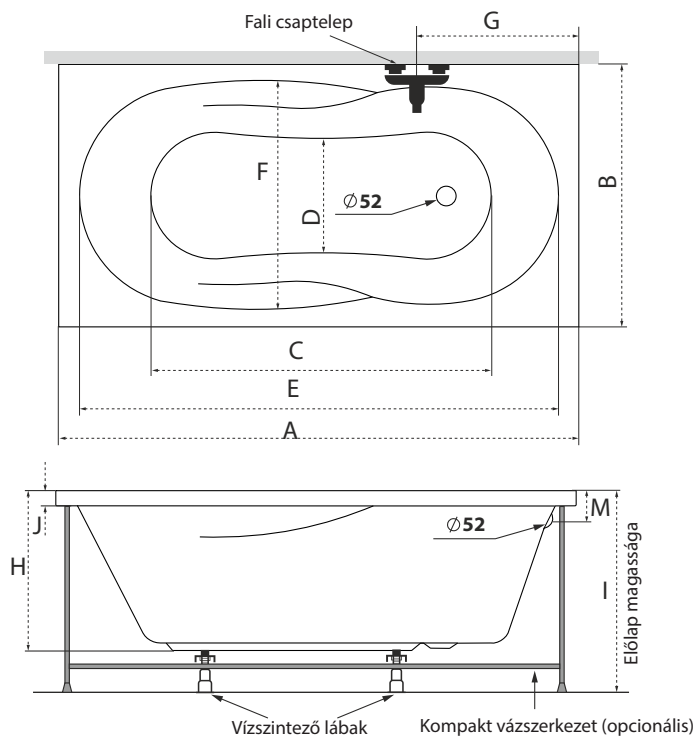

Úrtartalom: 160 l, 175 l, 185 l

	150x70	160x70	170x70
A	1495 mm	A 1595 mm	A 1690 mm
B	700 mm	B 700 mm	B 700 mm
C	1125 mm	C 1230 mm	C 1320 mm
D	380 mm	D 380 mm	D 390 mm
E	1380 mm	E 1475 mm	E 1580 mm
F	600 mm	F 600 mm	F 600 mm
G	430 mm	G 450 mm	G 500 mm
H	430 mm	H 430 mm	H 430 mm
I	560 mm	I 560 mm	I 560 mm
J	40 mm	J 40 mm	J 40 mm
M	90 mm	M 90 mm	M 90 mm



A csaptelep jelölt pozíójánál a kád peremszélessége 65 mm.

Rendelhető kiegészítők

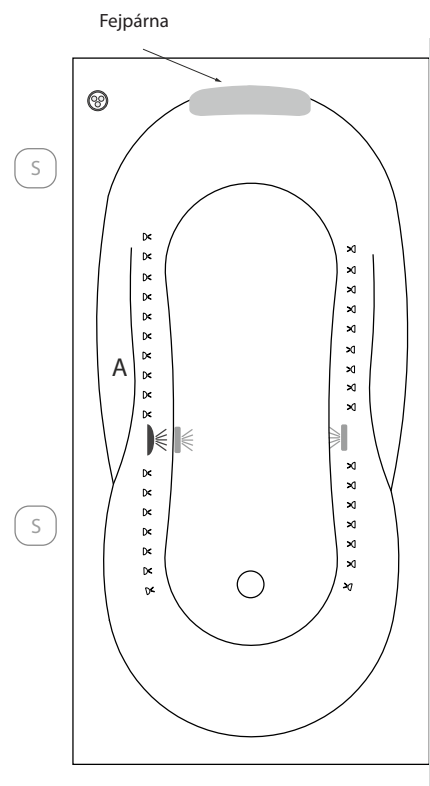

- Dupla szinterápia
- M-Acryl szinterápia
- Relax szinterápia beépítési terület
- Szinterápia kezelőpanel*
- Javasolt szerelőnyílás beépítés esetén

Nora kádra kádperemre szerelhető kapaszkodó felszerelése nem lehetséges!

Fejpárna
Soft
Star

Nora kádra kádperemre szerelhető csaptelep nem szerelhető!









* Kádparaván és/vagy masszázrendszer választása esetén a jelölt pozíciók változhatnak.

A fentiekől eltérő kialakításokat is vállalunk, figyelembe véve a kádtest műszaki paramétereit. **Kérjen ajánlatot** az igénye megjelölésével a bemutototerm@metahungary.hu e-mail címen.

Activ vízmasszázs

A Nora kádba nem építhető
Activ masszázrendszer.



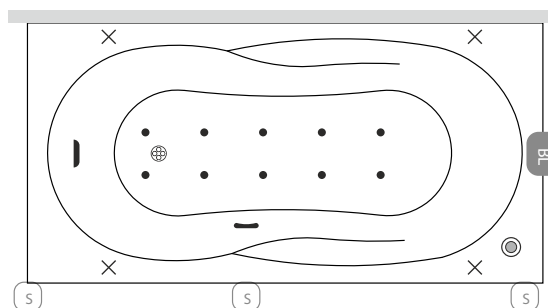

Felszereltségek listája

-  Pneumatikus indítógomb
-  Levegődúsító szabályzó
-  EasyClean® önürítő vízfúvóka
-  Szívófej
-  Célirányos mini vízfúvóka
-  Oldalszeleplelt levegőfúvóka
-  Túlfolyó
-  Lefolyó

+10 fúvókás pezsgőfürdő



Kádperem alatti komponensek

-  Láb
-  Vízpumpa
-  Légkompresszor
-  Szerelőnyílás beépített kádnál



Az M-Acryl masszázrendszerre 2 év a garancia, de ha a rendszer beüzemeléséhez szakembereink segítségét veszi igénybe, a szavatosság 3 évre meghosszabbodik.

Wellness 22 fűvőkás masszázrendszer



A Nora kádba nem építhető Wellness 22 fűvőkás masszázrendszer

Wellness Premium 24 fűvőkás masszázrendszer



A Nora kádba nem építhető Wellness Premium 24 fűvőkás masszázrendszer

Wellness Premium Plus 28 fűvőkás masszázrendszer



A Nora kádba nem építhető Wellness Premium Plus 28 fűvőkás masszázrendszer

Elegant 30 fűvőkás masszázrendszer



A Nora kádba nem építhető Elegant 30 fűvőkás masszázrendszer

Felszereltségek listája

- Turbó kapcsoló
- M-Acryl színterápia
- Szívófej
- Elektronikus vezérlőpanel
- Digitális vezérlőpanel
- Érintőgombos vezérlők
- Túlfolyó
- Lefolyó
- Slim mini fűvőka
- EasyClean Slim® vízfűvőka
- Slim fém levegőfűvőka

Kádperem alatti komponensek

- Láb
- Vízpumpa
- Légh kompresszor
- Elektronikavezérlő
- Ózongenerátor
- Friss vizes öblítés (opcionális)
- Szerelőnyílás beépített kádnál

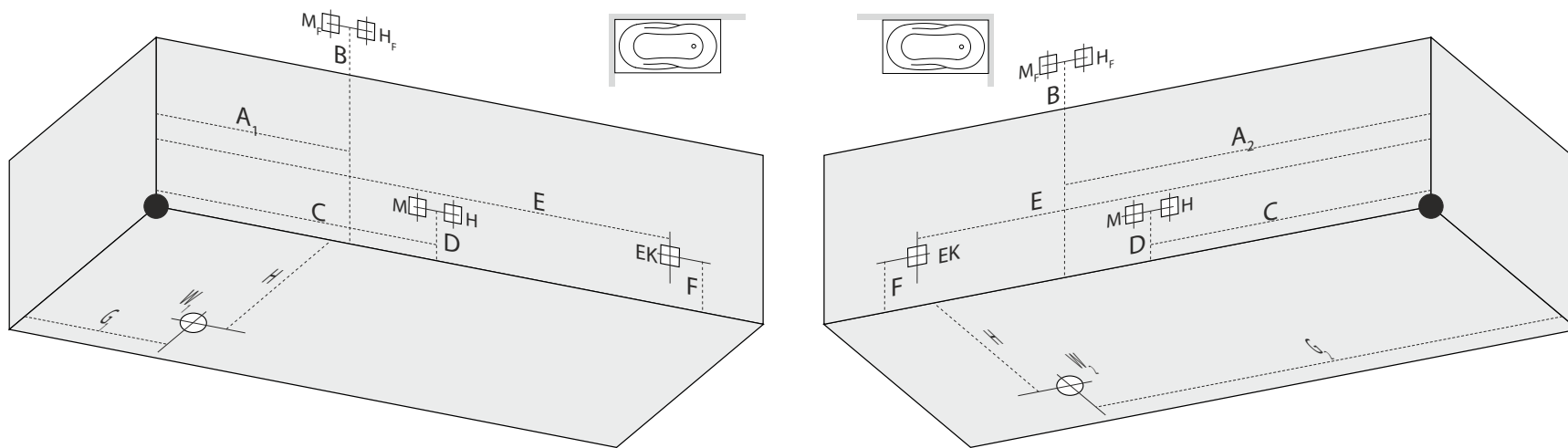

Jelmagyarázat

EK: Elektromos kiállítás

W₁/W₂: Lefolyó pozíciója

H_F - M_F: Fali kádtöltő pozíciója

H-M: Hideg-Meleg víz kiállítás peremre szerelt csaptelep esetében. 1/2"-os nyitó-záró szelep. Amennyiben a masszázrendszer rendelkezik friss vizes öblítő funkcióval, akkor a hidegvizes oldalon, dupla, vagy "T" elágazással kell kiállni.

	150x70	160x70	170x70
A₁/A₂	560/1140 mm	560/1140 mm	600/1200 mm
B	800 mm	800 mm	800 mm
C₁/C₂	350/1500 mm	350/1500 mm	400/1600 mm
D	200 mm	200 mm	200 mm
E₁/E₂	1500/200 mm	1500/200 mm	1600/200 mm
F	200 mm	200 mm	200 mm
G₁/G₂	500/1200 mm	500/1200 mm	600/1200 mm
H	500 mm	500 mm	500 mm

Masszázrendszer áramigénye

	Activ vízz masszáz	+10 fűvókás pezsgőfürdő	Wellness masszázrendszer	Wellness Premium masszázrendszer	Wellness Premium Plus masszázrendszer	Elegant masszázrendszer
Teljesítmény	-	400 W	-	-	-	-
Áramfelvétel	-	1,2 A	-	-	-	-

Kiegészítők áramigénye

Vízfűtés	Színterápia	Relax színterápia	Ózongenerátor
-	max. 30 W		-
-			

*A vízfűtés minden esetben opcionális. A vízhőmérsékletet beállítani, vezélni a Wellness Premium Plus és Elegant rendszereknél lehet. A többi vízz masszáz rendszerénél csak vízhőmérséklet szinten tartás funkció lehetséges.