

## Méretetek

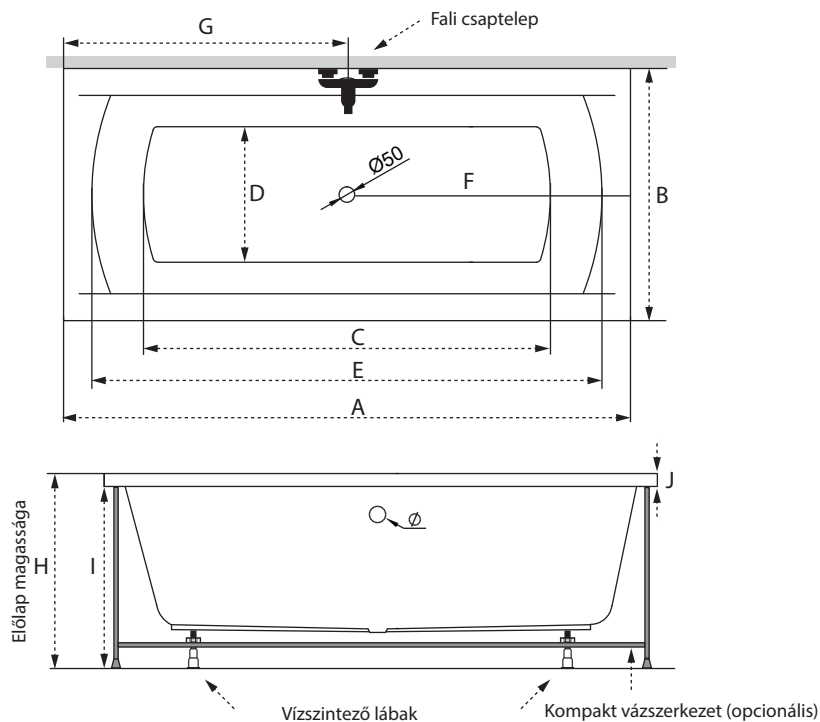

Ürtartalom: 180 l

### 170x75

A	1700 mm
B	750 mm
C	1190 mm
D	460 mm
E	1520 mm
F	850 mm
G	850 mm
H	600 mm
I	560 mm
J	40 mm



A csaptelep jelölt pozíójánál a kád peremszélessége 55 mm.

## Rendelhető kiegészítők

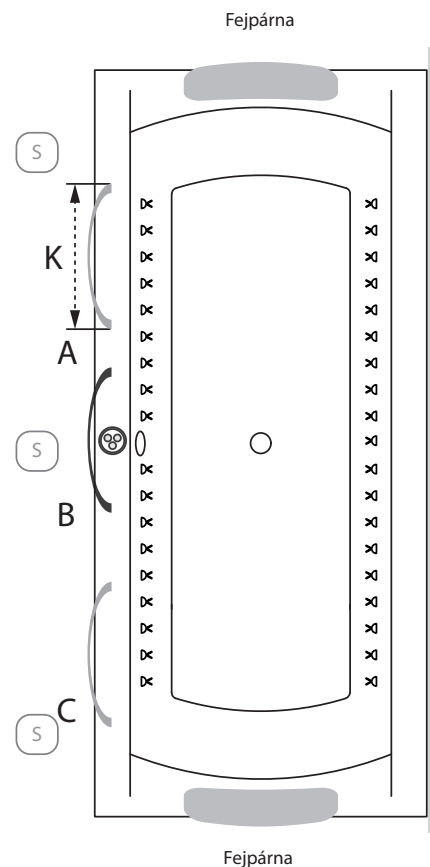

- Relax színterápia beépítési terület
- Színterápia kezelőpanel\*
- Kapaszkodó
- Javasolt szerelőnyílás beépítés esetén

### Színterápia

Noé 170x75-ös kádba M-Acryl színterápia és Dupla színterápia nem építhető!

### Kapaszkodó mérete (K)

M-Acryl kapaszkodó	240 mm
Króm kapaszkodó	335 mm

### Fejpárna

Star  
Soft  
Mare

### Kádperemre szerelhető csaptelepek mérete.

A Noé 170x75 kádra nem építhető peremre szerelhető csaptelep.

\* Kádparaván és/vagy masszázrendszer választása esetén a jelölt pozíciók változhatnak.

A fentiekől eltérő kialakításokat is vállalunk, figyelembe véve a kádtest műszaki paramétereit. **Kérjen ajánlatot** az igénye megjelölésével a [bejutotterem@metahungary.hu](mailto:bejutotterem@metahungary.hu) e-mail címen.

## Méretetek

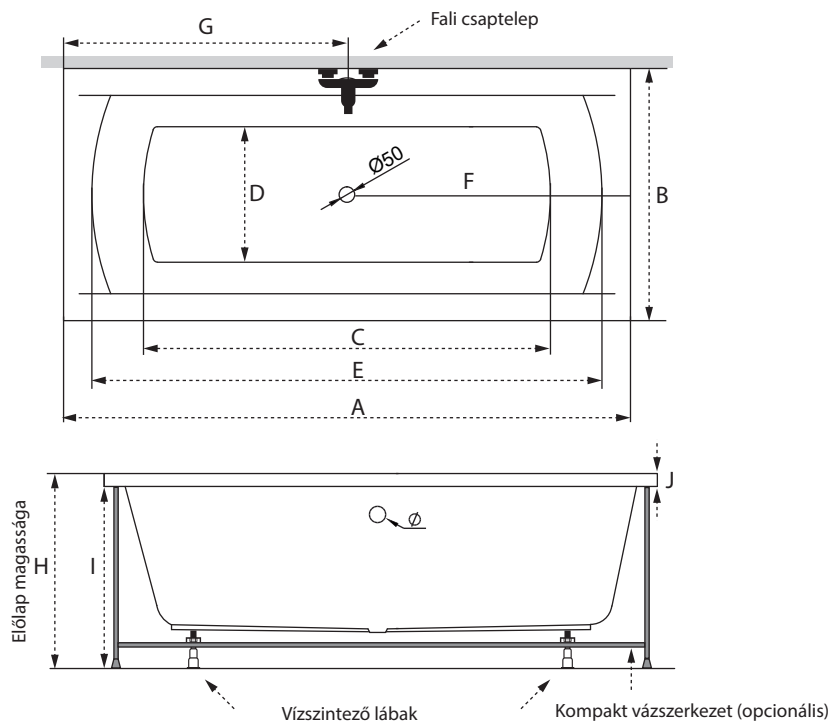

Ürtartalom: 210 l

### 180x80

A	1800 mm
B	800 mm
C	1280 mm
D	460 mm
E	1620 mm
F	900 mm
G	900 mm
H	600 mm
I	560 mm
J	40 mm



A csaptelep jelölt pozíójánál a kád peremszélessége 55 mm.

## Rendelhető kiegészítők

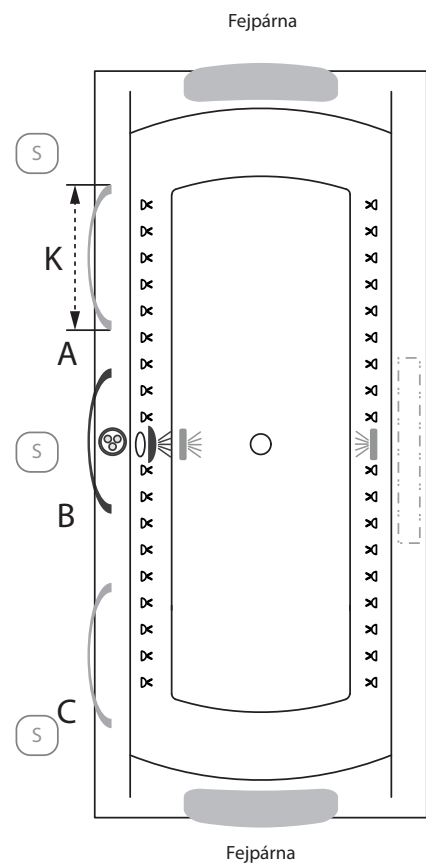

- Dupla színterápia
- M-Acryl színterápia
- Relax színterápia beépítési terület
- Színterápia kezelőpanel\*
- Kapaszkodó
- Javasolt szerelőnyílás beépítés esetén

### Kádperemre szerelhető csaptelepeink minimális területe

3 üléses csaptelep esetén 'a' helyre szerelhető

Trend	370x75 mm
York	300x65 mm
River	260x65 mm
Gilda	300x70 mm

4 üléses csaptelep esetén 'a' helyre szerelhető

Niagara	510x70 mm
City	455x55 mm

### Kádperemre szerelhető csaptelepek maximális területe.

a1	510/75 mm
a2	510/75 mm

### Kapaszkodó mérete (K)

M-Acryl kapaszkodó	240 mm
Króm kapaszkodó	335 mm

### Fejpárna

Star
Soft
Mare

\* Kádparaván és/vagy masszázrendszer választása esetén a jelölt pozíciók változhatnak.









A fentiekől eltérő kialakításokat is vállalunk, figyelembe véve a kádstest műszaki paramétereit. **Kérjen ajánlatot** az igénye megjelölésével a [benutatorerem@metahungary.hu](mailto:benutatorerem@metahungary.hu) e-mail címen.



## Activ vízmasszázs

A Noé 170x75 kádba nem építhető Activ 12 fúvókás masszázrendszer





## Felszereltségek listája

-  Pneumatikus indítógomb
-  Levegődúsító szabályzó
-  EasyClean® önürítő vízfúvóka
-  Szívófej
-  Célirányos mini vízfúvóka
-  Oldalszelepezt levegőfúvóka
-  Túlfolyó
-  Lefolyó

## +10 fúvókás pezsgőfürdő

A Noé 170x75 kádba nem építhető + 10 fúvókás pezsgőfürdő rendszer

## Kádperem alatti komponensek

-  Láb
-  Vízpumpa
-  Légkompresszor
-  Szerelőnyílás beépített kádnál



Az M-Acryl masszázrendszerre 2 év a garancia, de ha a rendszer beüzemeléséhez szakembereink segítségét veszi igénybe, a szavatosság 3 évre meghosszabbodik.

## Activ vízmasszázs

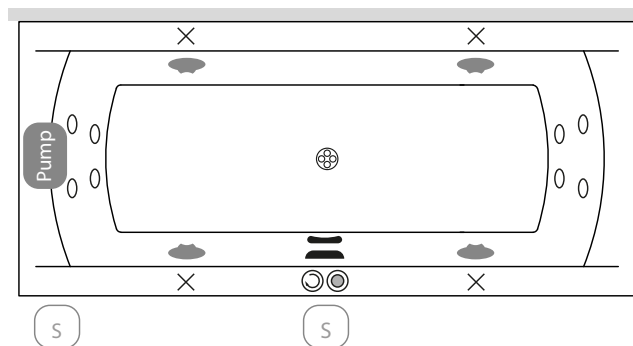

## Felszereltségek listája

- Pneumatikus indítógomb
- Levegődúsító szabályzó
- EasyClean® önürítő vízfúvóka
- Szívófej
- Célirányos mini vízfúvóka
- Oldalszelepezt levegőfúvóka
- Túlfolyó
- Lefolyó

## +10 fúvókás pezsgőfürdő

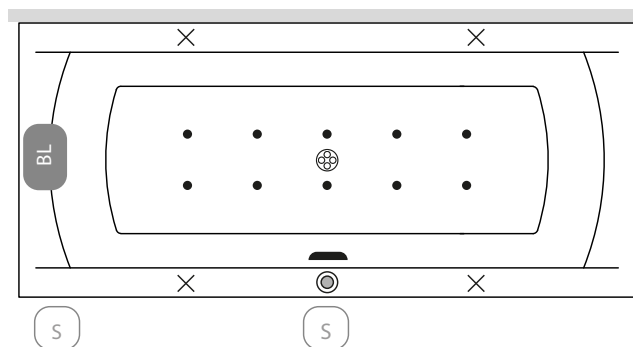

## Kádperem alatti komponensek

- Láb
- Vízpumpa
- Légekpresszor
- Szerelőnyílás beépített kádnál



Az M-Acryl masszázrendszerre 2 év a garancia, de ha a rendszer beüzemeléséhez szakembereink segítségét veszi igénybe, a szavatosság 3 évre meghosszabbodik.

## Wellness 22 fűvókás masszázrendszer

## Wellness Premium 24 fűvókás masszázrendszer



A Noé 170x75 kádba nem építhető Wellness 22 fűvókás masszázrendszer



A Noé 170x75 kádba nem építhető Wellness Premium 24 fűvókás masszázrendszer

## Wellness Premium Plus 28 fűvókás masszázrendszer

## Elegant 30 fűvókás masszázrendszer



A Noé 170x75 kádba nem építhető Wellness Premium Plus 28 fűvókás masszázrendszer



A Noé 170x75 kádba nem építhető Elegant 30 fűvókás masszázrendszer

## Felszereltségek listája

- Turbó kapcsoló
- M-Acryl színterápia
- Szívófej
- Elektronikus vezérlőpanel
- Digitális vezérlőpanel
- Érintőgombos vezérlők
- Túlfolyó
- Lefolyó
- Slim mini fűvóka
- EasyClean Slim® vízfűvóka
- Slim fém levegőfűvóka

### Kádperem alatti komponensek

- Láb
- Vízpumpa
- Légekompreszor
- Elektronikavezérlő
- Ózongenerátor
- Friss vizes öblítés (opcionális)
- Szerelőnyílás beépített kádnál

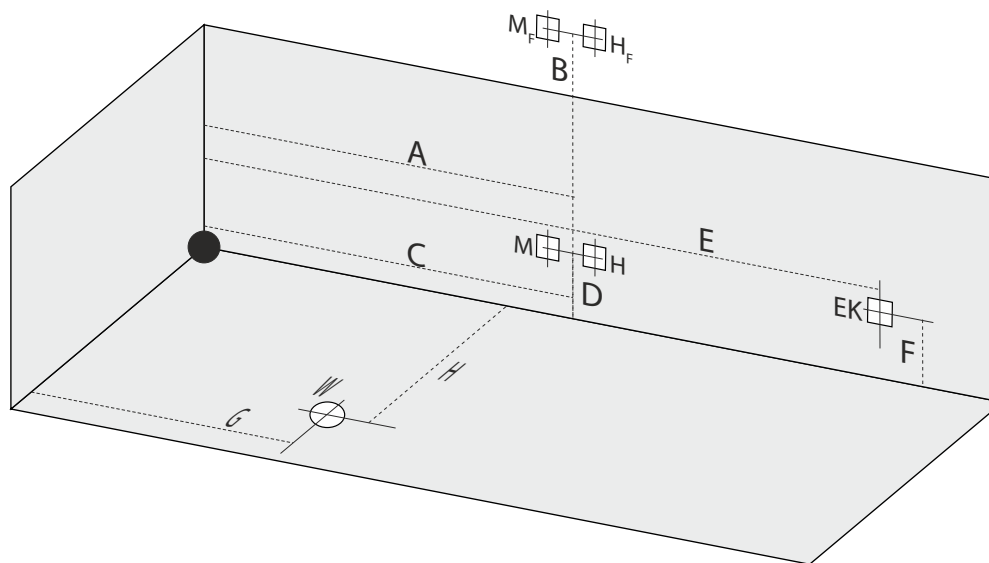

## Jelmagyarázat

**EK:** Elektromos kiállítás

**W<sub>1</sub>/W<sub>2</sub>:** Lefolyó pozíciója

**H<sub>F</sub> - M<sub>F</sub>:** Fali kádöltő pozíciója

**H-M:** Hideg-Meleg víz kiállítás peremre szerelt csaptelep esetében.  
1/2"-os nyitó-záró szelep.

	170x75	180x80
<b>A<sub>1</sub>/A<sub>2</sub></b>	850 mm	900 mm
<b>B</b>	730 mm	730 mm
<b>C<sub>1</sub>/C<sub>2</sub></b>	850 mm	900 mm
<b>D</b>	250 mm	250 mm
<b>E<sub>1</sub>/E<sub>2</sub></b>	850 mm	900 mm
<b>F</b>	250 mm	250 mm
<b>G<sub>1</sub>/G<sub>2</sub></b>	600 mm	700 mm
<b>H</b>	500 mm	500 mm

### Masszázsrendszer áramigénye

	Activ vízmasszázs	+10 fűvókás pezsgőfürdő	Wellness masszázrendszer	Wellness Premium masszázrendszer	Wellness Premium Plus masszázrendszer	Elegant masszázrendszer
Teljesítmény	900 W	400 W	-	-	-	-
Áramfelvétel	2,7 A	1,2 A	-	-	-	-

### Kiegészítők áramigénye

Vízfűtés	Színterápia	Relax színterápia	Ózongenerátor
-	max. 30 W		-
-			